

PRO

HIGH OUTPUT FRESHWATER LED

EISTUNGSSTARKES SÜSSWASSER-LED-BELEUCHTUNGSSYSTEM
DEL DE HAUTE LUMINOSITÉ POUR EAU DOUCE
LED DE ALTO RENDIMIENTO PARA AGUA DULCE
ZOETWATER-LED
LED DE AGUA DOCE

AURA FLUVAL®

5-10 US Gal
20-40L

NANO & DESKTOP AQUARIUMS

**INSTRUCTION MANUAL
MODE D'EMPLOI
MANUAL DE INSTRUCCIONES
BEDIENUNGSANLEITUNG
INSTRUCTIEHANDLEIDING
MANUAL DE INSTRUÇÕES**



fluvalaquatics.com



EN IMPORTANT SAFETY INSTRUCTIONS

WARNING – To guard against injury, basic safety precautions should be observed, including the following:

1. READ AND FOLLOW ALL SAFETY INSTRUCTIONS

and all the important notices on the appliance before using. Failure to do so may result in loss of fish life and/or damage to this appliance.

2. DANGER – To avoid possible electric shock, special care should be taken since water is employed in the use of aquarium equipment. For each of the following situations, do not attempt repairs yourself; return the appliance to an authorized service facility for service or discard the appliance.

A. If the appliance shows any sign of abnormal water leakage, immediately unplug it from the power source.

B. Carefully examine the appliance after installation. It should not be plugged in if there is water on parts not intended to be wet. **If the appliance or any part of it falls into the water DO NOT reach for it. First unplug the unit before retrieving.**

C. Do not operate any appliance if it has a damaged cord or plug, or if it is malfunctioning or it is dropped or damaged in any manner. The power cord of this appliance cannot be replaced; if the cord is damaged, the appliance should be discarded. Never cut the cord.

D. To avoid the possibility of the appliance plug or receptacle getting wet, position the appliance to one side of a wall mounted receptacle to prevent water from dripping onto the receptacle or plug. A "drip loop" (see illustration) should be arranged by the user for the cord connecting appliance to a receptacle. "The drip loop" is that part of the cord below the level of the receptacle or the connector if an extension cord is used, to prevent water travelling along the cord and coming in contact with the receptacle. If the plug or receptacle does get wet, **DO NOT** unplug the cord. Disconnect the fuse or circuit breaker that supplies power to the appliance. Then unplug and examine for presence of water in receptacle.

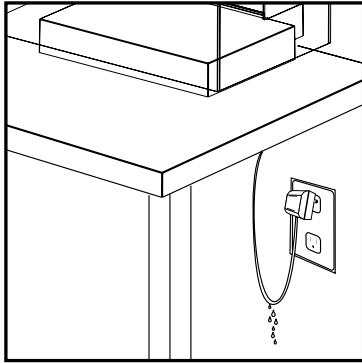

3. This appliance is not intended for use by persons (including children) with significantly impaired physical or mental capabilities, unless they have been given supervision or instruction concerning the use of the appliance by a person responsible for their safety. Children should always be supervised to ensure that they do not play with the appliance.

4. To avoid injury, do not touch moving parts or hot parts.

5. **CAUTION** - Always unplug or disconnect all appliances in the aquarium from electricity supply before placing hands in water, before putting on or taking off parts and while the equipment is being installed, maintained or handled. Never yank cord to pull plug from outlet. Grasp the plug and pull to disconnect. Always unplug an appliance from an outlet when not in use.

6. Do not install or store the appliance where it will be exposed to weather or temperatures below freezing. **FOR INDOOR HOUSEHOLD USE ONLY. DO NOT IMMERSE.**

7. Make sure the appliance is mounted correctly and securely positioned on the aquarium before operating the appliance.

8. If an extension cord is necessary, a cord with proper rating should be used. A cord rated for less amperes or watts than the appliance rating may overheat. Care should be taken to arrange the cord so that it will not be tripped over or pulled. The connection should be carried out by a qualified electrical installer.

9. The socket-outlet shall be installed near the equipment and shall be easily accessible.

SAVE THESE INSTRUCTIONS

For the complete use and understanding of this product it is recommended that this manual is thoroughly read and understood. Failure to do so may result in damage to this product.

Congratulations on your purchase of the Fluval Aura High Performance Nano LED Lamp. Engineered in Germany, this lamp features new C.O.B. (Chip-on-Board) technology, which allows multiple mini LEDs to be packed into a tighter, smaller space. The result: higher energy efficiency, better spectral performance, and a greater light output sustainable for over a longer period of time. The Fluval Aura High Performance Nano LED lamp offers the ideal lighting solution for planted aquariums in a nano tank environment.

INSTALLATION AND USAGE:

LAMP & TAPE MOUNTING BRACKET INSTRUCTIONS

Surface Preparation

Surface temperature for application should be no lower than 60°F degrees (16°C) and not higher than 85°F degrees (29°C). If climate will not permit, move unit to appropriate conditions. Area to receive tape should first be thoroughly cleaned with a liquid detergent and warm water solution. Rinse with clean water and dry completely. A final wipe with 50/50 alcohol/water is highly recommended for best results (use a clean, lint-free cloth). Ensure surface is dry and residue free before proceeding.

Note: The position of the mounting bracket cannot be changed after it has been affixed. Do not place the mounting bracket over the back wall paper. It must be applied directly onto the aquarium glass.

INSTALL LIGHT AFTER 24 HOURS TO ALLOW THE TAPE BOND TO CURE PROPERLY

NOTE : FAILURE OF PROPER TAPE BONDING MAY BE ATTRIBUTED TO ONE OF FOUR ISSUES:

1. Poor surface preparation and/or application.
2. Poor adhesive contact: exposed adhesive side of tape being touched or contaminated.
3. Insufficient pressure being applied.
4. Lamp hung too soon, tape not fully cured.

FOR AQUARIUMS WITH TOP FRAMES. Maximum frame height: 30 mm (1 1/8").

1. Remove the protective film from the lamp mounting bracket. Affix the mounting bracket to the outside of the tank in desired location; aligning the rim of the mounting bracket with the tank frame and press firmly applying pressure while gently twisting to ensure proper adhesion.

CLEAN

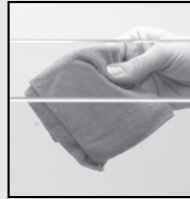

APPLY

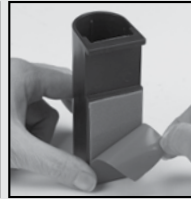

WAIT



FOR AQUARIUMS WITHOUT TOP FRAMES. To ensure lamp mounting bracket fits flush against the aquarium glass; affix the acrylic insert to the lamp mounting bracket before installing lamp mounting bracket.

1. Remove the protective film from the acrylic insert, and affix the insert to the lamp mounting bracket.
2. Remove the protective film from the lamp mounting bracket. Affix the mounting bracket to the outside of the tank in desired location; aligning the rim of the mounting bracket with the tank rim and press firmly applying pressure while gently twisting to ensure proper adhesion.

CLEAN



APPLY

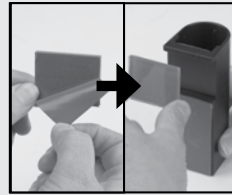

WAIT

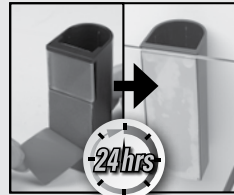

Assemble the lamp to the lamp support. Slide the lamp support into the mounting bracket; and insert the height locking clamp into the mounting bracket to assure that the lamp remains at desired height.

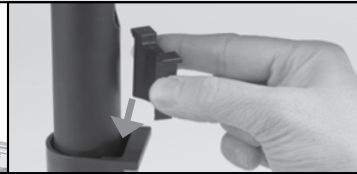
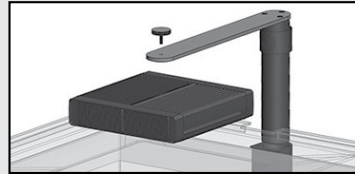

DIMMABLE LED WITH ILLUMINATED TOUCH SWITCH CONTROL



RED=OFF
BLUE=ON (ALL LIGHTS)
PURPLE=ON (BLUE LIGHTS ONLY)

Illuminated Touch Switch: Switch changes color to indicate the different settings: off (red illumination), all lights on (blue illumination), only blue lights on (purple illumination).

Dimming Feature: Lighting intensity can be dimmed on both the blue illumination setting (all lights on) or the purple illumination setting (only blue lights on) by depressing the switch and keeping finger on it until preferred lighting intensity is reached. **NOTE:** Once dimming intensity level is chosen it will remain fixed at that level, even if fixture is turned off. To change the intensity level it is necessary to manually depress and hold down the switch.

BASIC TROUBLE-SHOOTING:

If the fixture does not work, ensure that all plugs and wires are firmly connected, ie: connection from fixture to transformer, and connection from transformer to electrical outlet.

MAINTENANCE:

Before any kind of maintenance, always disconnect electrical supply of the light fixture. For maximum LED performance, it is recommended that the fixture and the LED lens be cleaned on a weekly basis. Unplug transformer prior to cleaning the light fixture and remove from aquarium. Use both hands when manipulating this appliance. Wipe exposed surfaces carefully with a damp cloth to remove any dust or mineral deposits that may collect over time. Do not use detergents or harsh cleaners as it can damage the light fixture. Use Fluval LED Lens Cleaning Non-Aerosol Spray (A3969) to clean the LED portion of the light fixture. Make sure all surfaces are dry before re-connecting the transformer to the power source.

WARRANTY

3 YEAR LIMITED WARRANTY

The Fluval Aura High Performance Nano LED Lamp is guaranteed against defects in material or workmanship under normal aquarium usage and service for 3 years. We reserve the right to repair or replace at our option. Failure of less than 5% of the total number of LEDs shall not be considered a defect under the terms of this warranty. This warranty does not apply to any light fixture that has been subjected to misuse, negligence or tampering or commercial use. No liability is assumed with respect to loss or damage to livestock or personal property irrespective of the cause thereof. **This does not affect your statutory rights.**

FOR AUTHORIZED WARRANTY REPAIR SERVICE:

For Authorized Warranty Service please return (well packaged and by registered post) to the address below enclosing dated receipt and reason for return. If you have any queries or comments about the operation of this product, please let us try to help you before you return the product to your retailer. Most queries can be handled promptly with a phone call. When you call (or write), please have all relevant information such as model number, age of product, details of aquarium set-up, as well as the nature of the problem.

CANADA: Consumer Repair, Rolf C. Hagen Inc., 20500 Trans Canada Hwy, Baie d'Urfé, QC H9X 0A2

U.S.A.: Rolf C. Hagen (U.S.A.) Corp., 305 Forbes Blvd, Mansfield, MA, 02048

UK: Rolf C. Hagen (UK) Ltd, Customer Service Department California Drive, Whitwood Ind Est., Castleford West Yorkshire WF10 5QH www.hagen-uk.custhelp.com

CALL US ON OUR TOLL-FREE NUMBER:

CANADA ONLY: 1-800-554-2436 between 9:00 a.m. and 4:30 p.m. Eastern Standard Time.

Ask for Customer Service.

U.S. ONLY: 1-800-724-2436 between 9:00 a.m. and 4:00 p.m. Eastern Standard Time.

Ask for Customer Service.

U.K. ONLY: Helpline Number 01977 556622. Between 9:00 AM and 5:00 PM, Monday to Friday (excluding Bank Holidays).



RECYCLING: This symbol bears the selective sorting symbol for waste electrical and electronic equipment (WEEE). This means that this product must be handled pursuant to European Directive 2002/96/EC in order to be recycled or dismantled to minimize its impact on the environment. Check with your local Environmental Agency for possible disposal instructions or take to an official council registered refuse collection point. Electronic products not included in the selective sorting process are potentially dangerous for the environment and human health due to the presence of hazardous substances.

FR MESURES DE SÉCURITÉ IMPORTANTES

MISE EN GARDE – Pour éviter toute blessure, il faut observer des précautions élémentaires de sécurité, notamment celles qui suivent.

1. LIRE ET RESPECTER TOUTES LES MESURES DE SÉCURITÉ

et tous les avis importants apparaissant sur l'appareil avant de l'utiliser. Manquer à ces précautions peut entraîner la perte de poissons ou des dommages à l'appareil.

- DANGER** – Pour éviter tout risque de choc électrique, faire particulièrement attention puisque de l'eau est utilisée avec l'équipement d'aquarium. Dans chacune des situations suivantes, ne pas essayer de réparer l'appareil soi-même; le retourner plutôt à un service de réparations autorisé ou le jeter.
A. Si l'appareil montre un signe de fuite d'eau anormale, le débrancher immédiatement de l'alimentation principale.
B. Examiner attentivement l'appareil après l'installation. Il ne doit pas être branché s'il y a de l'eau sur des pièces ne devant pas être mouillées. **Si un appareil ou une de ses pièces tombe dans l'eau, NE PAS essayer de l'attraper. Débrancher préalablement l'appareil avant de le récupérer.**
C. Ne pas faire fonctionner un appareil dont la fiche ou le cordon est endommagé. Si le cordon électrique est endommagé, il faut jeter l'appareil. Ne jamais couper le cordon d'alimentation.

D. Afin d'éviter la possibilité que la fiche de l'appareil ou la prise de courant entre en contact avec de l'eau, installer l'appareil à côté d'une prise de courant murale pour empêcher l'eau de s'égoutter sur la prise ou la fiche. L'utilisateur doit former une « boucle d'égouttement » avec le cordon d'alimentation qui relie l'appareil à la prise. La « boucle d'égouttement » est la partie du cordon qui se trouve sous la prise de courant ou le raccord si une rallonge est utilisée afin d'empêcher l'eau de glisser le long du cordon et d'entrer en contact avec la prise de courant. Si la fiche ou la prise de courant entre en contact avec de l'eau, **NE PAS** débrancher l'appareil. Mettre d'abord hors circuit le fusible ou le disjoncteur qui fournit l'électricité à l'appareil. Débrancher ensuite l'appareil et vérifier qu'il n'y a pas d'eau dans la prise.

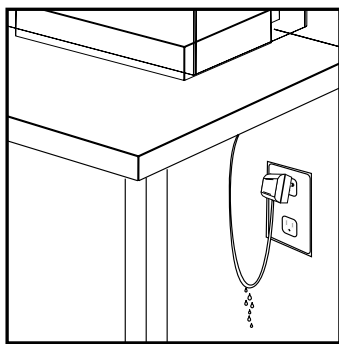

- Cet appareil ne doit pas être utilisé par des personnes (y compris des enfants) aux capacités physiques, sensorielles ou mentales réduites, ou manquant d'expérience ou de connaissances, à moins qu'elles soient placées sous la supervision d'une personne chargée de leur sécurité ou qu'elles en aient reçu les directives nécessaires à l'utilisation de cet appareil. Toujours surveiller étroitement les enfants afin de s'assurer qu'ils ne s'amuse pas avec cet appareil.
- Pour éviter toute blessure, ne toucher aucune pièce mobile ou chaude.
- ATTENTION** – Toujours débrancher de la prise de courant tous les appareils à l'intérieur de l'aquarium avant de se mettre les mains dans l'eau, d'insérer ou de retirer des pièces, et pendant l'installation, l'entretien ou la manipulation de l'équipement. Ne jamais tirer sur le cordon d'alimentation pour débrancher l'appareil, mais plutôt prendre la fiche entre les doigts et tirer. Toujours débrancher tout appareil quand il n'est pas utilisé.
- Ne pas installer ni ranger l'appareil où il sera exposé aux intempéries ou à des températures sous le point de congélation. **POUR USAGE DOMESTIQUE ET À L'INTÉRIEUR SEULEMENT. NE PAS IMMERGER DANS UN LIQUIDE.**
- S'assurer que l'appareil est installé correctement et solidement sur l'aquarium avant de le faire fonctionner.
- Si une rallonge électrique est nécessaire, vérifier qu'elle est d'un calibre suffisant. Un cordon électrique de moins d'ampères que l'appareil peut surchauffer. Des précautions doivent être prises afin d'éviter qu'on tire la rallonge ou qu'on trébuche dessus. Le raccordement doit être effectué par un électricien qualifié.
- Douille et prise de courant doivent être à proximité de l'équipement et facilement accessibles.

CONSERVER CES INSTRUCTIONS

Pour bien comprendre le fonctionnement de cet appareil, il est recommandé de lire le mode d'emploi au complet. Le non-respect de ces précautions peut entraîner des dommages à l'appareil.

Nous vous félicitons d'avoir acheté la lampe à DEL Aura Fluvial de haut rendement pour nanoaquarium. Doté de la nouvelle technologie de puce à montage direct, cet appareil de conception allemande permet d'insérer plusieurs mini ampoules à DEL dans un boîtier de petite dimension. Le résultat : une grande efficacité énergétique, un bon rendement spectral et une excellente puissance lumineuse qui dure longtemps. La lampe à DEL Aura Fluvial de haut rendement pour nanoaquarium constitue la solution idéale pour l'éclairage des aquariums de petite taille contenant des plantes.

INSTALLATION ET UTILISATION :

INSTALLATION DU SUPPORT DE MONTAGE ET DE LA LAMPE

Préparation de la surface

La température de la surface d'application ne doit pas être inférieure à 16 °C (60 °F) ni supérieure à 29 °C (85 °F). Si la température est inadéquate, déplacer l'aquarium à un endroit convenable. Avant de coller la bande adhésive du support de montage au verre de l'aquarium, bien nettoyer celui-ci à l'aide d'une solution composée de détergent liquide

et d'eau tiède. Rincer le verre avec de l'eau propre et faire sécher complètement. Il est recommandé de nettoyer le verre une dernière fois à l'aide d'une solution contenant une quantité égale d'eau et d'alcool, et d'un linge propre non pelucheux afin d'obtenir les meilleurs résultats possible. S'assurer que la surface est sèche et exempte de résidus avant de fixer le support de montage.

Note : Le support de montage ne peut être déplacé une fois qu'il a été installé. Ne pas placer le support de montage sur l'arrière-plan de l'aquarium; le fixer plutôt directement au verre de l'aquarium.

ATTENDRE 24 HEURES, PUIS VÉRIFIER QUE LE SUPPORT EST SOLIDEMENT FIXÉ À L'AQUARIUM AVANT D'INSTALLER LE SYSTÈME D'ÉCLAIRAGE.

NOTE : LA MAUVAISE ADHÉRENCE AU VERRE PEUT ÊTRE CAUSÉE PAR L'UNE DES QUATRE RAISONS SUIVANTES :

- Verre inadéquatement nettoyé ou support mal fixé.
- Bande adhésive du support de montage ayant été touchée ou souillée avant l'utilisation.
- Bande adhésive n'ayant pas été pressée avec suffisamment de force contre le verre.
- Lampe installée avant que le support de montage n'ait eu le temps de bien adhérer au verre.

POUR AQUARIUMS AVEC REBORD. Hauteur maximale du rebord: 30 mm (1 1/8 po).

- Enlever la pellicule protectrice qui se trouve sur le support de montage de la lampe. Fixer le support de montage à l'extérieur de l'aquarium, à l'endroit désiré; aligner le rebord du support de montage sur le rebord de l'aquarium et appuyer fermement tout en tournant doucement pour garantir une bonne adhérence.

NETTOYER APPLIQUER ATTENDRE

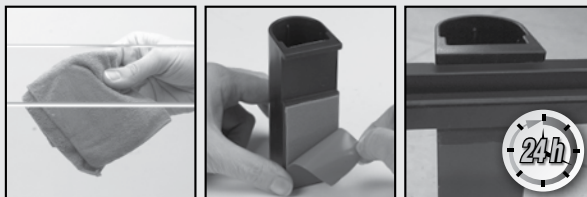

POUR AQUARIUMS SANS REBORD. Afin de s'assurer que le support de montage de la lampe est installé au ras de la paroi de verre de l'aquarium, fixer la pièce en acrylique au support de montage avant de l'installer.

- Enlever la pellicule protectrice de la pièce en acrylique et fixer celle-ci au support de montage de la lampe.
- Enlever la pellicule protectrice du support de montage de la lampe. Fixer le support de montage à l'extérieur de l'aquarium, à l'endroit désiré; aligner le rebord du support de montage au ras de la paroi de verre de l'aquarium et appuyer fermement tout en tournant doucement pour garantir une bonne adhérence.

NETTOYER APPLIQUER ATTENDRE

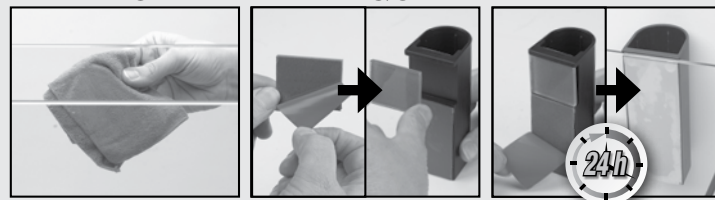

Assembler la lampe à son support. Glisser le support de la lampe dans le support de montage et insérer la pince de verrouillage qui détermine la hauteur de la lampe, dans le support de montage pour assurer que la lampe reste à la hauteur désirée.

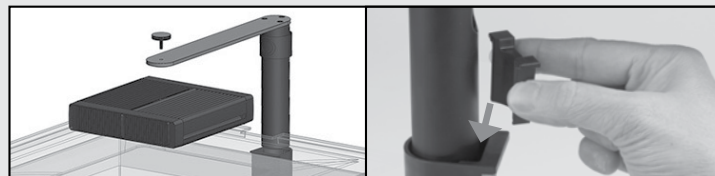

ÉCLAIRAGE À DEL À INTENSITÉ RÉGLABLE AVEC INTERRUPTEUR TACTILE LUMINEUX



ROUGE : ÉTEINT
BLEU : ALLUMÉ (TOUTES LES AMPOULES)
VIOLET : PARTIELLEMENT ALLUMÉ (AMPOULES BLEUES SEULEMENT)

Interrupteur tactile lumineux : La couleur de l'interrupteur change afin d'indiquer le mode activé, soit éteint (lumière rouge), allumé (lumière bleue) ou partiellement allumé (lumière violette).

Réglage de l'intensité lumineuse : L'intensité de l'éclairage est réglable en mode allumé (toutes les ampoules) et partiellement allumé (ampoules bleues seulement). Il suffit d'appuyer un doigt sur le gradateur et de le maintenir jusqu'à l'obtention de l'intensité désirée. **NOTE :** Une fois l'intensité désirée atteinte, celle-ci sera maintenue même si l'appareil est éteint. Pour changer l'intensité de la lumière, il faut appuyer de nouveau un doigt sur l'interrupteur et le maintenir.

ENTRETIEN

Avant tout entretien, toujours débrancher l'appareil d'éclairage. Il est important de garder cet appareil propre. Débrancher d'abord le transformateur, puis sortir la rampe d'éclairage de l'aquarium avant de nettoyer celle-ci. Se servir de ses deux mains pour manipuler l'appareil. Essuyer soigneusement les surfaces exposées avec un linge humide pour enlever la poussière ou les dépôts minéraux pouvant s'accumuler avec le temps. N'employer ni détergent ni nettoyant corrosif, car cela peut endommager la rampe d'éclairage. Utiliser l'ensemble de nettoyage à vitre non-aérosol Fluvial (A3969) pour nettoyer cette partie de la rampe d'éclairage. S'assurer que toutes les surfaces sont sèches avant de rebrancher le transformateur à la source d'alimentation.

DÉPANNAGE RAPIDE

Si l'appareil ne fonctionne pas, s'assurer que tous les fils et toutes les fiches sont solidement branchés, c'est-à-dire que l'appareil est bien branché au transformateur et le transformateur, à la prise de courant.

GARANTIE

GARANTIE LIMITÉE DE TROIS ANS

La lampe à DEL Aura Fluval de haut rendement pour nanoaquarium est garantie contre tout défaut de matériaux et de fabrication dans des conditions normales d'utilisation et d'entretien dans un aquarium, pour une période de trois (3) ans. L'article sera réparé ou remplacé à la discrétion du fabricant. L'inefficacité de moins de 5 % du nombre total d'ampoules à DEL ne sera pas considérée en tant que défaut en vertu de la présente garantie. Cette garantie ne s'applique à aucune rampe d'éclairage utilisée de façon inappropriée, avec négligence, à des fins commerciales, ou ayant été modifiée. Le fabricant ne peut être tenu responsable des pertes d'animaux ou des dommages causés aux biens personnels, quelle qu'en soit la raison. **Cette garantie ne porte pas atteinte à vos droits prévus par la loi.**

POUR LE SERVICE DE RÉPARATIONS AUTORISÉ SOUS GARANTIE

Pour le service de réparations autorisé sous garantie, veuillez retourner l'article (bien emballé et par courrier recommandé) à l'adresse indiquée ci-dessous, accompagné d'un reçu daté et d'une note expliquant la raison du retour. Si vous avez des questions ou des commentaires au sujet du fonctionnement de cet appareil, veuillez communiquer avec nous avant de le retourner à votre détaillant, car la plupart des problèmes se règlent rapidement par un appel téléphonique. Lorsque vous communiquez avec nous, ayez en main (ou indiquez dans le message) tous les renseignements pertinents, tels que le numéro du modèle, l'âge du produit et les détails sur l'aménagement de l'aquarium, et tâchez de décrire la nature du problème.

CANADA : Rolf C. Hagen inc., Service à la clientèle, 20500, aut. Transcanadienne, Baie-D'Urfé (Québec) H9X 0A2

FRANCE : Rolf C. Hagen (France) SA., Parisud 4, boulevard Jean Monnet, F-77388 Combs-la-Ville

POUR NOUS JOINDRE AU NUMÉRO SANS FRAIS

Canada seulement : 1 800 554-2436 entre 9 h et 16 h 30 HNE. Demandez le Service à la clientèle.



RECYCLAGE : Ce symbole porte le marquage de la collecte sélective des déchets d'équipements électriques et électroniques (DEEE), ce qui signifie qu'on doit éliminer ce produit conformément à la directive européenne 2002/96/EC afin de le recycler ou de le désassembler pour minimiser ses répercussions sur l'environnement. Vérifiez auprès de votre agence régionale de l'environnement afin d'obtenir les instructions relatives à l'élimination des déchets ou apportez-le dans le point de collecte agréé d'un conseil officiel reconnu. Les produits électroniques non compris dans le processus de collecte sélective sont potentiellement dangereux pour l'environnement et la santé humaine en raison de leur contenu en matières dangereuses.

SP MEDIDAS DE SEGURIDAD IMPORTANTES

ADVERTENCIA: Para evitar lesiones, se deben tener en cuenta las precauciones básicas de seguridad, incluidas las que se detallan a continuación.

1. LEA Y CUMPLA CON TODAS LAS MEDIDAS DE SEGURIDAD

y las advertencias importantes que figuran en el aparato, antes de usarlo. De lo contrario, podría ocasionar la muerte de los peces o dañar el equipo.

2. **PELIGRO:** Para evitar una posible descarga eléctrica, se debe tener especial cuidado, ya que se manipula agua al usar el equipo del acuario. En las situaciones que se describen a continuación, no intente hacer una reparación usted mismo; lleve el aparato a un centro autorizado que provea los servicios necesarios o deséchelo.

A. Si el aparato presenta indicios de una pérdida irregular de agua, desenchúfelo inmediatamente de la fuente de alimentación.

B. Inspeccione cuidadosamente el aparato una vez instalado. No se debe enchufar si hay agua en las piezas que no están diseñadas para estar mojadas. **Si el aparato o una pieza de este se caen al agua, NO los agarre. Desenchúfelo antes de retirar las piezas.**

C. No utilice ningún aparato que tenga un cable o un enchufe dañados, que no funcione correctamente o que se haya caído o dañado de alguna manera. El cable de alimentación de este aparato no se puede cambiar; si se daña, deberá desechar el aparato. Nunca corte el cable.

D. Para evitar que el enchufe o el tomacorriente se mojen, coloque el aparato al costado de un tomacorriente de pared, con el fin de evitar que el agua gotee en el tomacorriente o el enchufe. El usuario debe utilizar un "lazo de goteo" (ver ilustración) en el cable que conecta el aparato al tomacorriente. El "lazo de goteo" es la parte del cable que está por debajo del nivel del tomacorriente, o el conector si se usa un cable de extensión, para evitar que el agua resbale por el cable y entre en contacto con el tomacorriente. Si el enchufe o el tomacorriente se mojan, **NO** desenchufe el cable. Desconecte el fusible o el interruptor que proporciona la alimentación al aparato. A continuación, desenchufe el cable y verifique si hay agua en el tomacorriente.

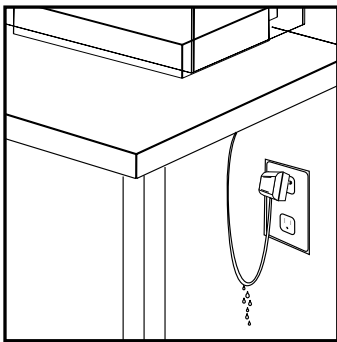

3. Este aparato no debe ser usado por personas (incluidos los niños) con discapacidades físicas, sensoriales o mentales significativas, a menos que sean supervisadas o hayan recibido instrucciones sobre el uso del aparato de parte de una persona responsable de su seguridad. Siempre se debe supervisar a los niños para impedir que jueguen con el aparato.

4. Para evitar lesiones, no toque las piezas móviles ni las calientes.

5. **PRECAUCIÓN:** Siempre desenchufe o desconecte todos los aparatos que están dentro del acuario antes de colocar las manos en el agua o antes de agregar o quitar piezas, o mientras instala, manipula o hace el mantenimiento del equipo. Nunca tire con fuerza del cable para quitar el enchufe del tomacorriente. Tome el enchufe y tire para desconectarlo. Siempre desenchufe el aparato cuando no lo utilice.

6. No instale ni guarde el aparato en lugares expuestos a la intemperie o a temperaturas bajo cero. **PARA USO DOMÉSTICO EN INTERIORES ÚNICAMENTE. NO LO SUMERJA.**

7. Asegúrese de que el aparato esté montado correctamente y de manera segura en el acuario antes de ponerlo en funcionamiento.

8. Si es necesario usar un cable de extensión, procure que tenga el calibre adecuado. Un cable para un amperaje o vataje inferior al del aparato puede sobrecalentarse. Se debe tener cuidado al colocar el cable para que nadie se tropiece con él ni lo desenchufe. Un electricista calificado deberá realizar la conexión.

9. El tomacorriente debe estar colocado cerca del equipo y debe poder acceder a él fácilmente.

GUARDE ESTAS INSTRUCCIONES

Para usar este producto y entender su funcionamiento completamente, se recomienda leer y comprender todo el manual. De lo contrario, este producto puede dañarse.

Felicitaciones por su compra de la Lámpara LED Nano de alto rendimiento Fluval Aura. Esta lámpara de diseño alemán presenta una nueva tecnología de chip incorporado (Chip-on-Board, C.O.B.), que permite que múltiples LED mini se coloquen en un espacio más ceñido y pequeño. El resultado: un rendimiento energético más eficaz, un mejor rendimiento de espectro y una mayor potencia luminosa sostenibles durante un período más prolongado. La lámpara LED Nano Fluval Aura ofrece la solución de iluminación ideal para los acuarios con plantas en el entorno de un mini tanque.

INSTALACIÓN Y USO

INSTRUCCIONES DEL SOPORTE DE MONTAJE DE LÁMPARA Y CINTA

Preparación de la superficie

La temperatura de la superficie donde se aplicará no debe ser inferior a los 16 °C (60 °F) ni superior a los 29 °C (85 °F). Si no se dan estas condiciones por el clima, traslade el equipo donde sí se den. En primer lugar, el área donde se colocará la cinta debe limpiarse a fondo con una solución de detergente líquido y agua tibia. Enjuáguela con agua

limpia y séquela por completo. Haga un repaso final con una mezcla de mitad de alcohol y mitad de agua. Esto es muy recomendable para obtener mejores resultados (utilice un paño limpio y sin pelusa). Asegúrese de que la superficie esté seca y sin residuos antes de continuar.

Nota: La posición del soporte de montaje no se puede cambiar luego de haberlo fijado. No coloque el soporte de montaje sobre el papel de empapelar. Se debe aplicar directamente sobre el vidrio del acuario.

INSTALE LA LUZ LUEGO DE 24 HORAS PARA PERMITIR QUE LA ADHESIÓN DE LA CINTA SE CURE DE MODO ADECUADO.

NOTA: UNA ADHESIÓN INADECUADA PUEDE DEBERSE A UNO DE ESTOS CUATRO ELEMENTOS:

1. Una preparación de la superficie o aplicación deficientes.
2. Contacto adhesivo deficiente: se tocó el lado expuesto del adhesivo de la cinta o se lo contaminó.
3. No se ejerció la presión suficiente.
4. Se colgó la lámpara demasiado pronto y la cinta no estaba curada por completo.

PARA ACUARIOS CON ARMAZONES SUPERIORES. Altura máxima del armazón: 30 mm (1 1/8").

1. Extraiga la película protectora del soporte de montaje de la lámpara. Fije el soporte de montaje a la parte externa del tanque en el lugar deseado; alinee el borde del soporte de montaje con el armazón del tanque y presione firmemente. Ejercer presión mientras gira suavemente para garantizar una adhesión adecuada.

LIMPIAR



APLICAR

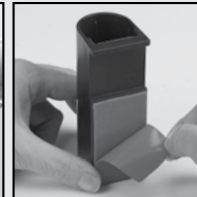

ESPERAR



PARA ACUARIOS SIN ARMAZONES SUPERIORES. Para garantizar que el soporte de montaje de la lámpara encaje a ras del vidrio del acuario, fije el inserto de acrílico al soporte de montaje de la lámpara antes de instalar este último.

1. Extraiga la película protectora del inserto de acrílico y fije el inserto al soporte de montaje de la lámpara.
2. Extraiga la película protectora del soporte de montaje de la lámpara. Fije el soporte de montaje a la parte externa del tanque en el lugar deseado; alinee el borde del soporte de montaje con el borde del tanque y presione firmemente. Ejercer presión mientras gira suavemente para garantizar una adhesión adecuada.

LIMPIAR

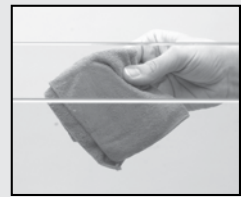

APLICAR

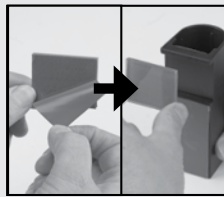

ESPERAR

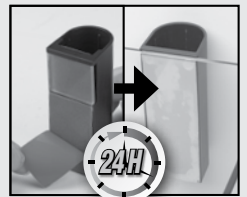

Monte la lámpara en el portalámparas. Deslice el portalámparas en el soporte de montaje e introduzca el cierre hermético longitudinal en el mismo soporte para garantizar que la lámpara se mantenga a la altura deseada.

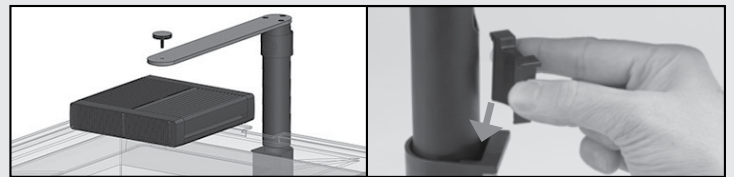

LED DE INTENSIDAD REGULABLE CON CONTROL DE INTERRUPTOR TÁCTIL ILUMINADO:



ROJO=APAGADO

AZUL=ENCENDIDO (TODAS LAS LUCES)

VIOLETA=ENCENDIDO (SOLO LAS LUCES AZULES)

Interruptor táctil iluminado: el interruptor cambia de color para indicar las distintas configuraciones: apagado (luz roja), todas las luces encendidas (luz azul), solo las luces azules encendidas (luz violeta).

Función de atenuación: se puede atenuar la intensidad de la luz azul (todas las luces encendidas) o de la luz violeta (solo las luces azules encendidas) al mantener presionado el interruptor con el dedo hasta alcanzar la intensidad deseada. **NOTA:** Una vez que se atenúe la luz, la intensidad elegida se mantendrá fija en ese nivel, incluso si se apaga el dispositivo. Para cambiar el nivel de intensidad, es necesario mantener presionado el interruptor manualmente.

SOLUCIÓN DE PROBLEMAS BÁSICOS:

Si el dispositivo no funciona, asegúrese de que todos los enchufes y cables estén firmemente conectados; por ejemplo, la conexión del dispositivo al transformador y la conexión del transformador al tomacorriente eléctrico.

MANTENIMIENTO:

Antes de hacer cualquier tipo de mantenimiento, siempre desconecte la fuente de alimentación eléctrica del dispositivo lumínico. Para lograr el máximo rendimiento de los LED, se recomienda limpiar el dispositivo y las lentes LED semanalmente. Desenchufe el transformador antes de limpiar el dispositivo lumínico y extraerlo del acuario. Use ambas manos al manipular este aparato. Limpie cuidadosamente las superficies expuestas con un paño húmedo para eliminar los depósitos de suciedad o minerales que pueden formarse con el transcurso del tiempo. No use detergentes ni limpiadores fuertes, ya que pueden dañar el dispositivo lumínico. Use el pulverizador de limpieza de lentes LED sin aerosol Fluval (A3969) para limpiar la sección de LED del dispositivo lumínico. Procure que todas las superficies estén secas antes de volver a conectar el transformador a la fuente de alimentación.

GARANTÍA

GARANTÍA LIMITADA DE 3 AÑOS

La lámpara LED Nano de alto rendimiento Fluval Aura está garantizada contra defectos de materiales o mano de obra en condiciones de uso normal del acuario y servicio por 3 años. Nos reservamos el derecho de reparar o cambiar el producto, a nuestra sola discreción. La falla de menos del 5 % de la cantidad total de LED no se considerará un defecto según los términos de esta garantía. Esta garantía no se aplica a ningún dispositivo lumínico que haya sido sometido a uso indebido, negligencia o maltrato, o uso comercial. No se asume ninguna responsabilidad en relación con la pérdida o daños de los animales de cría o de la propiedad personal independientemente de qué los ocasione. **Esto no afecta sus derechos establecidos por ley.**

PARA OBTENER EL SERVICIO DE REPARACIÓN AUTORIZADO CON GARANTÍA:

Para acceder al servicio de garantía autorizado, devuelva el dispositivo (bien envuelto y por correo certificado) a la siguiente dirección con la factura fechada y el motivo de la devolución. Si tiene alguna consulta o comentarios acerca del funcionamiento de este producto, permítanos ayudarlo antes de devolverlo a su vendedor. La mayoría de las consultas puede resolverse inmediatamente mediante una llamada. Cuando llame (o escriba), tenga disponible toda la información importante, como el número del modelo, la antigüedad del producto, los detalles del ensamble del acuario y la naturaleza del problema.

EE. UU.: **ROLF C. HAGEN (U.S.A.) CORP.**, 305 Forbes Blvd, Mansfield, MA. 02048

ESPAÑA: **ROLF C. HAGEN ESPAÑA S.A.**, Av De Beniparrell n. 11 y 13, 46460 Silla, Valencia

LLÁMENOS A NUESTRO NÚMERO SIN CARGO AL:

Solo para EE. UU.: 1-800-724-2436, entre las 9:00 a. m. y las 4:00 p. m., hora del Este estándar.

Solicite hablar con Servicio a la clientela.



RECICLAJE Este producto lleva el símbolo de clasificación selectiva para residuos de aparatos eléctricos y electrónicos (WEEE). Esto significa que este producto debe manipularse según la Directiva Europea 2002/96/EC para ser reciclado o desmantelado para disminuir el impacto medio ambiental. Para obtener más información, póngase en contacto con las autoridades locales o regionales. Los productos electrónicos que no están incluidos en este proceso de clasificación selectivo son potencialmente peligrosos para el medio ambiente y la salud de los seres humanos debido a la presencia de sustancias peligrosas.

DE WICHTIGE SICHERHEITSHINWEISE

WARNUNG – Zum Schutz vor Verletzungen sind grundlegende Sicherheitsvorkehrungen zu beachten, einschließlich der folgenden Hinweise:

1. BITTE LESEN UND BEFOLGEN SIE ALLE SICHERHEITSHINWEISE

und alle wichtigen Hinweise zu diesem Gerät vor der Verwendung. Ein Nichtbeachten kann zum Tod von Fischen bzw. zur Beschädigung dieses Geräts führen.

2. **GEFAHR** – Zur Vermeidung eines möglichen elektrischen Schlags sollten Sie besonders vorsichtig sein, weil bei der Benutzung von Aquariengeräten Wasser verwendet wird. In den folgenden Situationen sollten Sie nicht versuchen, das Gerät selbst zu reparieren, sondern es an einen autorisierten Kundendienst zur Reparatur geben oder das Gerät entsorgen.

A. Falls das Gerät ungewöhnliche Wasserlecks aufweist, lösen Sie das Netzkabel sofort von der Stromversorgung.

B. Untersuchen Sie das Gerät nach der Installation sorgfältig. Das Netzkabel nicht an die Stromversorgung anschließen, falls Wasser auf Teilen zu finden ist, die nicht nass werden dürfen. Falls das Gerät oder Teile des Geräts ins Wasser fallen, greifen Sie **NICHT** danach. Ziehen Sie erst das Netzkabel.

C. Betreiben Sie das Gerät nicht, falls das Netzkabel oder der Stecker beschädigt ist oder falls eine Fehlfunktion auftritt oder das Gerät herunterfällt oder auf andere Weise beschädigt wird. Das Netzkabel dieses Geräts kann nicht ausgetauscht werden. Bei einem beschädigten Netzkabel muss das Gerät entsorgt werden. Das Netzkabel keinesfalls durchschneiden.

D. Um ein Eindringen von Wasser in den Stecker oder die Steckdose zu vermeiden, das Gerät seitlich neben einer Steckdose so platzieren, dass kein Wasser auf Steckdose oder Stecker tropfen kann. Das Verbindungskabel zum Gerät sollte vom Benutzer mit einer „Tropfschleife“ (siehe Abbildung) an die Steckdose angeschlossen werden. Die „Tropfschleife“ ist der Teil des Kabels unterhalb der Steckdose bzw. dem Anschluss, falls ein Verlängerungskabel verwendet wird, und verhindert, dass Wasser entlang des Kabels läuft und in die Steckdose eindringt. Falls der Stecker oder die Steckdose nass werden, das Netzkabel **NICHT** ausstecken. Entfernen Sie die Sicherung oder trennen Sie den Leistungsschalter für die Stromversorgung des Geräts. Anschließend das Netzkabel ausstecken und die Steckdose auf Wassereintritt untersuchen.

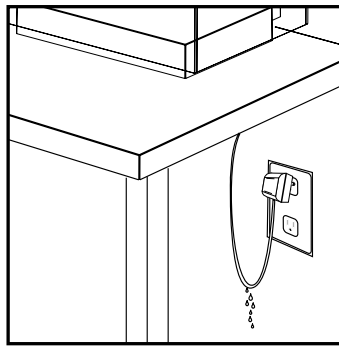

3. Dieses Gerät ist nicht für den Gebrauch durch Personen (einschließlich Kindern) mit erheblich eingeschränkten körperlichen oder geistigen Fähigkeiten gedacht, außer wenn diese Personen vor der Nutzung des Gerätes entsprechende Bedienungsanweisungen erhalten oder unter der Aufsicht einer Person stehen, die für ihre Sicherheit verantwortlich ist. Kinder sollten stets beaufsichtigt werden, damit sie nicht mit dem Gerät herumspielen.

4. Um Verletzungen zu vermeiden, sollten Sie keine sich bewegenden oder heißen Teile berühren.

5. **VORSICHT** – Vor dem Hineingreifen in das Wasser, dem Hinzufügen oder Entfernen von Teilen sowie bei der Installation, Wartung und Handhabung des Geräts stets die Netzteile aller Geräte im Aquarium von der Stromversorgung trennen. Keinesfalls am Kabel ziehen, um den Stecker herauszuziehen. Den Stecker umfassen und aus der Steckdose ziehen, um die Stromversorgung zu trennen. Bei Nichtverwendung des Geräts immer das Netzkabel von der Stromversorgung trennen.

6. Das Gerät niemals an Orten lagern, wo es Witterungsbedingungen oder Temperaturen unter dem Gefrierpunkt ausgesetzt ist. **DAS GERÄT IST NUR FÜR DEN EINSATZ IN INNENRÄUMEN GEEIGNET. TAUCHEN SIE DAS GERÄT NICHT UNTER WASSER.**

7. Vor der Inbetriebnahme sicherstellen, dass das Gerät ordnungsgemäß installiert und sicher positioniert ist.

8. Verwenden Sie unbedingt ein Kabel mit geeigneten Nennwerten, falls die Verwendung eines Verlängerungskabels erforderlich ist. Ein Verlängerungskabel mit weniger Ampere oder Watt als das Gerät kann sich überhitzen. Achten Sie darauf, das Kabel so zu verlegen, dass man nicht darüber stolpert oder es herauszieht. Der Anschluss sollte von einem qualifizierten Elektroinstallateur durchgeführt werden.

9. Die Steckdose sollte sich in der Nähe der Geräte befinden und sollte gut zugänglich sein.

BEWAHREN SIE DIESE ANLEITUNG AUF

Zur vollständigen Nutzung und zum Verständnis dieses Produkts wird empfohlen, diese Anleitung gründlich zu lesen und zu verstehen. Nichtbeachtung der Hinweise kann zu Schäden am Produkt führen.

Gratulation zu dem Kauf der Fluvial Aura Hochleistungs-Nano-LED-Lampe. Diese Lampe wurde in Deutschland entwickelt und verfügt über die neue COB-Technologie (Chip-on-Board / Nacktchipmontage). Dank dieser Technologie können mehrere Mini-LEDs auf kleinerem, engerem Raum angeordnet werden. Das Ergebnis: eine höhere Energieeffizienz, eine bessere Spektralleistung und ein stärkerer Lichtausstoß für einen längeren Zeitraum. Die Fluvial Aura Nano-LED-Lampe bietet die ideale Beleuchtungslösung für bepflanzte Umgebungen in einem Nano-Aquarium.

INSTALLATION UND EINSATZ:

GEBRAUCHSANLEITUNG FÜR BEFESTIGUNG VON LAMPE & KLEBEBAND Oberflächenvorbereitung

Für die Anbringung sollte die Oberflächentemperatur nicht niedriger als 16°C und nicht höher als 29°C sein. Wenn das Klima dies nicht zulässt, bringen Sie die Einheit in ein geeignetes Temperaturumfeld. Der Bereich für die Klebebandaufbringung sollte zuerst gründlich mit einem flüssigen Reinigungsmittel und warmem Wasser gereinigt werden. Mit sauberem Wasser abspülen und vollständig trocknen. Für beste Resultate wird ein abschließendes Abwischen mit einer 50/50 Alkohol-/Wasserlösung dringend empfohlen (verwenden Sie einen sauberen, fusenfreien Lappen). Stellen Sie, bevor Sie fortfahren, sicher, dass die Oberfläche trocken und rückstandsfrei ist.

Achtung: Die Position der Lampenhalterung lässt sich nach dem Anbringen nicht mehr verändern. Die Lampenhalterung darf nicht auf Rückwandfolien etc. angebracht werden, sondern muss immer direkt auf das Glas des Aquariums geklebt werden.

INSTALLIEREN SIE DIE LEUCHE NACH 24 STUNDEN, DAMIT DIE KLEBEVERBINDUNG EINEN FESTEN HALT BEKOMMT.

ACHTUNG: MISSERFOLG EINER SAUBEREN KLEBEVERBINDUNG KANN DURCH EINEN VON VIER GRÜNDEN VERURSACHT WERDEN:

1. Mangelhafte Oberflächenvorbereitung und/oder -aufbringung
2. Schlechter Kleberkontakt: freigelegte Klebebandseite wurde berührt oder verunreinigt
3. Ungenügender Druck beim Auftragen
4. Leuchte hing zu früh, Klebeband war nicht vollständig fest

FÜR AQUARIEN MIT RAHMEN. Maximale Höhe des Rahmens: 30 mm

1. Entfernen Sie die Schutzfolie von der Lampenhalterung und befestigen Sie die Lampenhalterung an der Außenseite des Beckens an der gewünschten Position. Richten Sie dabei den Rand der Lampenhalterung an dem Rahmen des Aquariums aus. Anschließend drücken Sie die Lampenhalterung fest an. Drehen Sie die Halterung dabei leicht, um eine ordnungsgemäße Klebeverbindung zu gewährleisten.

SÄUBERN BEFESTIGEN WARTEN

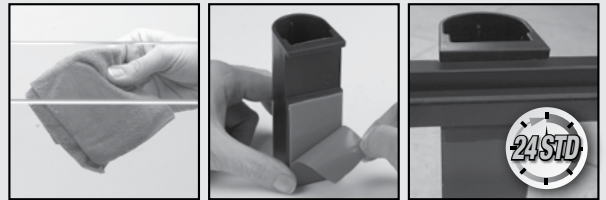

FÜR AQUARIEN OHNE RAHMEN. Um eine deckende Klebeverbindung am Aquarienglas zu gewährleisten, befestigen Sie den Acryleinsatz an der Lampenhalterung, bevor Sie die Lampenhalterung am Aquarium installieren.

1. Entfernen Sie die Schutzfolie von dem Acryleinsatz und befestigen Sie den Einsatz an der Lampenhalterung.
2. Entfernen Sie die Schutzfolie von der Lampenhalterung und befestigen Sie die Lampenhalterung an der Außenseite des Beckens an der gewünschten Position. Richten Sie dabei den Rand der Lampenhalterung am Rand des Aquariums aus. Anschließend drücken Sie die Lampenhalterung fest an. Drehen Sie die Halterung dabei leicht, um eine ordnungsgemäße Klebeverbindung zu gewährleisten.

SÄUBERN BEFESTIGEN WARTEN

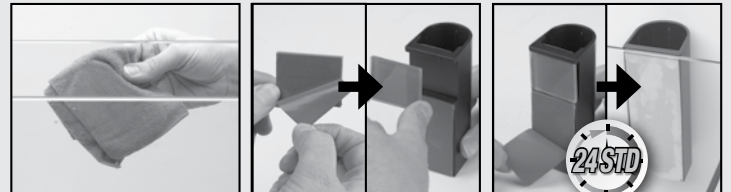

Installieren Sie die Leuchte an dem Lampenträger. Schieben Sie den Lampenträger in die Lampenhalterung. Stecken Sie die Verschlussklammer in die Lampenhalterung, damit die Leuchte in der gewünschten Höhe bleibt.

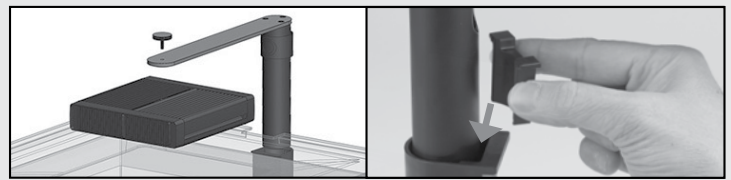

DIMMBARE LEDS MIT BELEUCHTETEM KONTROLLSCHALTER:

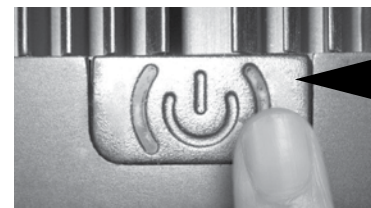

ROT = AUS
BLAU = AN (ALLE LEDS)
LILA = AN (NUR DAS BLAUE LICHT)

Beleuchteter Schalter: Der Schalter ändert die Farbe und zeigt damit die verschiedenen Einstellungen an: aus (rotes Licht), alle LEDs sind an (blaues Licht), nur das blaue Licht (lila/rotes Licht).

Dimmbare Beleuchtung: Die Intensität der Beleuchtung kann sowohl für die blaue Einstellung (alle LEDs sind an) als auch für die lila/roten Einstellung (nur das blaue Licht ist an) gedimmt werden, indem Sie den Schalter gedrückt halten, bis die gewünschte Lichtintensität erreicht ist. Hinweis: Die Lichtintensität bleibt auf dem gewünschten Niveau, auch nachdem die Beleuchtungseinheit ausgeschaltet war. Um die Intensität des Lichtes wieder zu verändern, müssen Sie den Schalter wieder gedrückt halten, bis Sie die gewünschte Einstellung erreichen.

WARTUNG:

Trennen Sie die Beleuchtungseinheit immer vom Stromnetz, bevor Wartungsarbeiten durchgeführt werden. Für eine maximale Leistung der LEDs ist es empfehlenswert, dass die Beleuchtungseinheit und die Linsen der LEDs einmal wöchentlich gereinigt werden. Trennen Sie vor der Reinigung der Lampenfassung das Netzkabel von der Stromquelle.

und entfernen Sie die Lampenfassung aus dem Aquarium. Setzen Sie beim Bewegen dieses Gerätes immer beide Hände ein. Reiben Sie freiliegende Flächen vorsichtig mit einem feuchten Tuch ab, um Staub oder mineralische Ablagerungen zu entfernen, die sich im Laufe der Zeit angesammelt haben können. Benutzen Sie keine Spülmittel oder scharfen Reiniger, da diese die Lampenfassung beschädigen können. Benutzen Sie das Fluval Lampen-Reinigungsset (A3969), um den LED-Teil der Lampenfassung zu reinigen. Achten Sie darauf, dass alle Flächen trocken sind, bevor Sie die Lampenfassung wieder an den Transformator anschließen.

GRUNDLEGENDE HINWEISE ZUR FEHLERBEHEBUNG:

Falls dieser Lichtbalken nicht funktionieren sollte, überprüfen Sie, ob alle Stecker und Stromkabel ordnungsgemäß verbunden wurden, z. B. die Verbindung von der Beleuchtungseinheit zum Transformator oder die Verbindung vom Transformator zur Steckdose.

GARANTIE

3 JAHRE GARANTIE

Die Fluval Aura Nano-LED-Lampen bieten eine Garantie von drei Jahren auf Materialfehler und fehlerhafte Verarbeitung unter normalen Einsatzbedingungen in einem Aquarium. Wir behalten uns das Recht vor, das Gerät nach eigenem Ermessen zu reparieren oder zu ersetzen. Der Ausfall von weniger als 5% der gesamten LEDs wird in Bezug auf diese Garantie nicht als Materialfehler betrachtet. Diese Garantie gilt nicht für Lampenfassungen, bei denen Missbrauch, Fahrlässigkeit oder Manipulation festgestellt wird oder die kommerziell genutzt wurden. Es wird unabhängig von der Ursache keine Garantie für Verlust oder Beschädigung von Lebewesen oder privatem Eigentum übernommen. **Ihre gesetzlichen Rechte werden hiervon nicht beeinflusst.**

Falls dieses Produkt fehlerhaft sein sollte, geben Sie es zusammen mit dem Kaufnachweis entweder an Ihren örtlichen Zoofachhändler oder senden Sie es mit im Voraus bezahlten Versandkosten an:

HAGEN Deutschland GmbH & Co. KG, Lehmweg 99-105, 25488 Holm



RECYCLING: Dieses Symbol steht für die getrennte Entsorgung von elektrischen und elektronischen Artikeln (WEEE). Das bedeutet, dass diese Produkte gemäß der europäischen Richtlinie 2002/96/EC recycelt oder demontiert werden müssen, um Umweltschäden zu minimieren. Wenden Sie sich für weitere Informationen an die Umweltbehörde vor Ort, oder bringen Sie das Produkt zu einer offiziellen Wertstoffsammelstelle. Elektronische Produkte, die nicht der Abfalltrennung unterzogen werden, sind potenziell gefährlich für die Umwelt und für die menschliche Gesundheit, da sie gefährliche Substanzen enthalten können.

NL BELANGRIJKE VEILIGHEIDSVOORSCHRIFTEN

WAARSCHUWING – Om verwondingen te vermijden, dient u de volgende veiligheidsvoorschriften in acht te nemen.

1. LEES EN VOLG ALLE VEILIGHEIDSinSTRUCTIES

en alle belangrijke waarschuwingen op het toestel vóór het gebruik ervan. Anders kan dit het leven van de vissen in gevaar brengen en/of schade toebrengen aan het toestel.

2. **GEVAAR** – Om mogelijke elektrische schokken te vermijden, dient u speciale voorzorgen te nemen, aangezien u bij het gebruik van aquariumuitrusting in contact komt met water. In elk van de onderstaande situaties mag u zelf niet overgaan tot de herstelling, maar dient u het toestel terug te zenden naar een erkende reparatiedienst, of het weg te gooien.

A. Als het toestel tekenen van abnormale waterlekage vertoont, dient u onmiddellijk de stroomkabel uit te trekken.

B. Controleer het toestel zorgvuldig na de installatie. Het mag niet worden ingeschakeld als er water te zien is op delen die niet nat mogen zijn. **Als het toestel of een onderdeel ervan in het water valt, grijp er dan NIET naar! Trek eerst de stekker uit en haal het dan uit het water.**

C. Gebruik geen enkel toestel wanneer de kabel of stekker beschadigd is, als het slecht werkt of op eender welke manier gevallen of beschadigd is. De voedingskabel van dit toestel kan niet vervangen worden: als de kabel beschadigd is, moet het toestel worden weggegooid. Snij nooit in de kabel.

D. Om te vermijden dat de stekker van het toestel of het stopcontact nat wordt, plaatst u het toestel aan een zijde van een stopcontact dat op een muur is geplaatst. Zo voorkomt u dat er water op het stopcontact of de stekker drupt. De gebruiker moet er steeds op toezien dat de kabel van het toestel in een "lusvorm" (zie illustratie) wordt aangesloten op het stopcontact. De "druppellus" is dat deel van de kabel onder het stopcontact of het verbingsstuk (bij het gebruik van een verlengkabel) dat verhindert dat water langs de kabel naar beneden loopt en in contact komt met het stopcontact. Als de stekker of het stopcontact toch nat wordt, trek de stekker dan **NIET** uit. Schakel de zekering of de vermogensschakelaar uit die het toestel van stroom voorziet. Trek daarna de stekker uit en controleer of er water in het stopcontact zit.

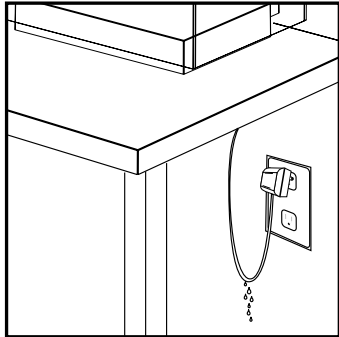

3. Dit toestel is niet geschikt om gebruikt te worden door personen (met inbegrip van kinderen) met sterk verminderde fysieke of mentale capaciteiten, tenzij zij onder toezicht staan of instructies over het gebruik van het toestel hebben gekregen van iemand die instaat voor hun veiligheid. Kinderen moeten steeds in de gaten worden gehouden, om er zeker van te zijn dat ze niet met het toestel spelen.

4. Raak geen bewegende of warme onderdelen aan, om verwondingen te vermijden.

5. **WAARSCHUWING** -- Schakel altijd alle toestellen in het aquarium uit of trek de stekker uit voor u uw handen in het water steekt, voor het aanbrengen of verwijderen van onderdelen en tijdens de installatie, het onderhoud of de bediening van het toestel. Ruk de kabel nooit los om de stekker uit het stopcontact te trekken. Hou de stekker vast en trek om hem uit het stopcontact te verwijderen. Trek de stekker van een toestel altijd uit het stopcontact wanneer het niet gebruikt wordt.

6. Het toestel niet installeren of opbergen op een plaats waar het is blootgesteld aan weer en wind of aan vriestemperaturen. **ALLEEN VOOR GEBRUIK BINNENSHUIS. NIET ONDERDOMPELEN IN WATER.**

7. Zorg dat het toestel juist gemonteerd is en goed aan het aquarium is vastgemaakt alvorens het te laten werken.

8. Als een verlengkabel nodig is, moet die een correct vermogen hebben. Een kabel met minder ampère of watt dan het vermogen van het toestel kan oververhit geraken. Zorg ervoor dat de kabel op zo'n manier wordt gelegd dat men er niet over kan vallen of aan kan trekken. De verbinding moet worden gemaakt door een geschoolde elektricien.

9. De wandcontactdoos moet zich in de buurt van de uitrusting bevinden en moet vlot bereikbaar zijn.

BEWAAR DEZE INSTRUCTIES

Voor een optimaal gebruik van en inzicht in dit product wordt aanbevolen om deze handleiding aandachtig te lezen en te begrijpen. Anders kan dit product schade oplopen.

Gefeliciteerd met uw aankoop van de Fluval Aura High Performance Nano LED-lamp. Deze lamp werd vervaardigd in Duitsland en is uitgerust met de nieuwe C.O.B. (Chip-on-Board) technologie, waardoor meerdere mini-LED's kunnen worden samengevoegd in een krappere ruimte. Het resultaat: hogere energie-efficiëntie, betere spectrale prestaties en een hogere lichtopbrengst gedurende een langere periode. De Fluval Aura Nano LED-lamp vormt de ideale verlichting voor aquariums met planten in een nano-omgeving.

INSTALLATIE EN GEBRUIKsinSTRUCTIES

LAMPBEUGEL EN TAPE Klaarmaken van het oppervlak

Voor het aanbrengen mag de oppervlaktetemperatuur niet lager zijn dan 16°C en niet hoger dan 29°C. Als de weersomstandigheden het niet toelaten, verplaats de eenheid dan naar een geschikte omgeving. De plaats waar de

tape wordt aangebracht, moet eerst zorgvuldig worden gereinigd met een oplossing van vloeibare detergent en warm water. Spoel met zuiver water en droog volledig af. Om de beste resultaten te bekomen, wordt tot slot ten zeerste aangeraden om het oppervlak schoon te maken met een oplossing van 50/50 alcohol/water (gebruik een schone/pluivrije doek). Zorg dat het oppervlak droog en residuvrij is alvorens de tape aan te brengen.

Opmerking: de montagebeugel kan niet meer van plaats worden veranderd nadat hij is vastgemaakt. Plaats de montagebeugel niet over het behangpapier, hij moet rechtstreeks op het aquariumglas worden aangebracht.

INSTALLER DE LAMP 24 UUR NADAT DE PLAKBAND HARD IS.

OPMERKING: ALS DE TAPE NIET GOED BLIJFT KLEVEN, KAN DIT TE WIJTEN ZIJN AAN EEN VAN DE VOLGENDE VIER REDENEN:

1. Slechte voorbereiding van het oppervlak en/of aanbrenging.
2. Slecht kleefcontact: de kleefzijde van de tape is beschadigd of vuil.
3. Onvoldoende druk uitgeoefend.
4. De lamp is te snel opgehangen, de tape is niet volledig uitgehard.

VOOR AQUARIUMS MET BOVENKADERS. Maximale kaderhoogte: 30 mm (1 1/8").

1. Verwijder de beschermfolie van de montagebeugel van de lamp. Bevestig de beugel op de gewenste plaats aan de buitenzijde van het aquarium; zorg dat de rand van de beugel op één lijn ligt met de rand van het aquarium en druk stevig aan terwijl u langzaam draait, zodat de beugel goed vastzit.

REINIG

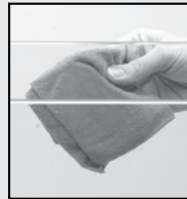

BRENG AAN

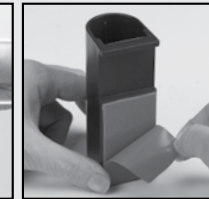

WACHT



VOOR AQUARIUMS ZONDER BOVENKADERS. Om de montagebeugel van de lamp één vlak te laten vormen met het aquariumglas, bevestigt u het acrylstuk aan de beugel alvorens die te installeren.

1. Verwijder de beschermfolie van het acrylstuk en bevestig het aan de montagebeugel van de lamp.
2. Verwijder de beschermfolie van de montagebeugel van de lamp. Bevestig de beugel op de gewenste plaats aan de buitenzijde van het aquarium; zorg dat de rand van de beugel op één lijn ligt met de rand van het aquarium en druk stevig aan terwijl u langzaam draait, zodat de beugel goed vastzit.

REINIG

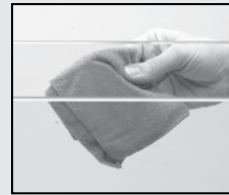

BRENG AAN

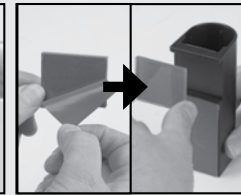

WACHT

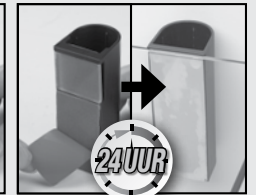

Monteer de lamp op de lampsteun. Schuif de lampsteun in de montagebeugel en steek de vastzetklem in de beugel om de lamp op de gewenste hoogte te houden.

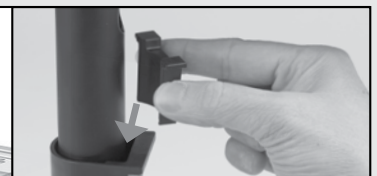
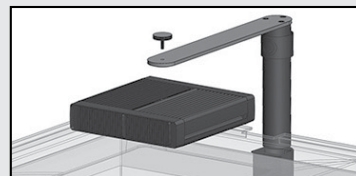

DIMBARE LED MET VERLICHTE AANRAAKSCHAKELAAR



ROOD=UIT
BLAUW=AAN (ALLE LAMPEN)
PAARS=AAN (ALLEEN BLAUWE LAMPEN)

Verlichte aanraakschakelaar: de schakelaar verandert van kleur om de verschillende standen aan te geven: uit (rode verlichting), alle lampen aan (blauwe verlichting), alleen blauwe lampen aan (paarse verlichting).

Dimfunctie: de verlichtingssterkte kan zowel in de blauwe (alle lampen aan) als in de paarse stand (alleen blauwe lampen aan) worden verminderd, door de schakelaar ingedrukt te houden tot de gewenste sterkte bereikt is. **OPMERKING:** zodra de sterkte van het dimmen gekozen is, blijft ze op dat niveau staan, ook al wordt de armatuur uitgeschakeld. Om de sterkte te wijzigen, moet de schakelaar met de hand ingedrukt worden gehouden.

ONDERHOUD:

Koppel altijd de stroomtoevoer van de lamparmatuur af alvorens onderhoud uit te voeren. Het is belangrijk om dit toestel schoon te houden. Trek de stekker van de transformator uit alvorens de lamparmatuur schoon te maken en haal ze uit het aquarium. Gebruik beide handen wanneer u met dit toestel omgaat. Wrijf voorzichtig met een vochtige doek over blootliggende oppervlakken om vuil of minerale afzettingen die zich mettertijd kunnen ophopen, te verwijderen. Gebruik geen detergents of ruwe schoonmaakmiddelen die de lamparmatuur kunnen beschadigen. Gebruik Fluval LED Lens Cleaning Non-Aerosol Spray (A3969) om het LED-gedeelte van de lamparmatuur te reinigen. Zorg dat alle oppervlakken droog zijn alvorens de lamparmatuur terug aan te sluiten op de transformator.

OPLOSSEN VAN PROBLEMEN:

Als de armatuur niet werkt, controleer dan of alle stekkers en kabels goed zijn aangesloten, dit zijn de aansluiting van de armatuur op de transformator, en van de transformator op het stopcontact.

GARANTIE

DRIEJARIGE GARANTIE

Bij een normaal gebruik en onderhoud van het aquarium is de Fluval Aura Nano LED-lamparmatuur gewaarborgd tegen materiaal- en productiefouten gedurende een periode van drie jaar. Wij behouden ons het recht voor om ze naar eigen goeddunken te herstellen of te vervangen. Het uitvallen van minder dan 5% van het totale aantal LED's wordt niet

beschouwd als een fout volgens de voorwaarden van deze garantie. Deze garantie geldt niet voor elke lichtarmatuur die verkeerd gebruikt werd, niet onderhouden werd, waarmee geknoeid werd of die gebruikt werd voor commerciële doeleinden. Er wordt geen aansprakelijkheid aanvaard voor verlies of schade aan levende dieren of persoonlijke bezittingen, ongeacht de oorzaak ervan. **Dit heeft geen invloed op uw statutaire rechten.**

VOOR DE TOEGESTANE HERSTELDIENST ONDER GARANTIE:

Gelieve het product (goed verpakt en bij aangetekend schrijven) terug te sturen naar het onderstaande adres, samen met een gedateerd ontvangstbewijs en de reden voor het terugsturen. Als u een probleem of vragen heeft over de werking van dit product, wend u dan eerst tot ons alvorens het product terug te brengen naar uw verkoper. De meeste vragen kunnen onmiddellijk telefonisch worden beantwoord. Wanneer u ons belt (of schrijft), gelieve dan alle nodige inlichtingen te verstrekken zoals het nummer van het model, de ouderdom van het product, de details over het aquarium en de aard van het probleem.

DUITSLAND

ERKENDE DIENST VOOR ONDERHOUD EN HERSTELLING:

HAGEN DEUTSCHLAND GMBH & CO. KG

Lehmweg, 99-105, D-25488 Holm

Tel: 04103 / 960-0

FRANKRIJK

BEL ONS OP HET GRATIS NUMMER: +33 1 64 88 14 18

Vraag naar de Klantendienst.

ERKENDE DIENST VOOR HERSTELLING ONDER GARANTIE:

Terugsturen met gedateerd ontvangstbewijs en 4,00 euro port en transportkosten aan:

ROLF C. HAGEN (FRANCE) SA., Parisud 4, boulevard Jean Monnet, F-77388 Combs la Ville



RECYCLAGE: op dit toestel staat het symbool van de selectieve afvalsortering van elektrische en elektronische apparaten (WEEE). Dit betekent dat het product moet worden verwerkt conform de Europese Richtlijn 2002/96/EG om te worden gerecycleerd of ontmanteld met het oog op een minimale impact op het milieu. Vraag aan uw lokale milieudienst wat u moet doen om het weg te gooien of breng het naar een officieel gemeentelijk inzamelpunt. Elektronische producten die niet worden opgenomen in het afvalsorteerproces, kunnen gevaarlijk zijn voor het milieu en de gezondheid door de aanwezigheid van schadelijke stoffen.

PT INSTRUÇÕES IMPORTANTES DE SEGURANÇA

AVISO – Para evitar ferimentos, deve seguir as precauções básicas de segurança, incluindo as seguintes:

1. LEIA E SIGA TODAS AS INSTRUÇÕES DE SEGURANÇA

e todas as advertências importantes antes de utilizar o equipamento. Se não seguir estas advertências, tal poderá resultar na morte de peixes e/ou danificar este equipamento.

2. PERIGO – Para evitar possíveis choques eléctricos, deve ter cuidados especiais, uma vez que é usada água na utilização do equipamento de aquário. Não tente efectuar reparações para cada uma das seguintes situações; devolva o equipamento ao representante de manutenção autorizado ou elimine o equipamento.

A. Se o equipamento apresentar qualquer sinal de fugas de água anormais, desligue-o imediatamente da fonte de alimentação.

B. Examine o equipamento com cuidado após a instalação. Este não deverá estar ligado se existir água nas peças que não podem ficar molhadas. **Se o equipamento ou qualquer peça do mesmo cair na água, NÃO tente agarrá-lo. Primeiro, desligue a alimentação da unidade antes de pegar na mesma.**

C. Não utilize o equipamento se este tiver uma ficha ou um cabo danificado, se funcionar de forma errada, se o deixar cair ou se estiver danificado de alguma forma. O cabo de alimentação deste equipamento não pode ser substituído; se o cabo estiver danificado, deve eliminar o equipamento. Nunca corte o cabo de alimentação.

D. Para evitar molhar a ficha ou a tomada do equipamento, coloque-o ao lado de uma tomada de parede para impedir que a água pingue para a ficha ou tomada. Deverá ser colocada uma alça de gotejamento (ver ilustração) pelo utilizador no cabo que liga o equipamento a uma tomada. A alça de gotejamento é uma parte do cabo colocada abaixo do nível da tomada ou da ficha se utilizar uma extensão para impedir que a água percorra o cabo e entre em contacto com a tomada. Se a ficha ou a tomada ficarem molhadas, **NÃO** retire o cabo. Desligue o fusível ou o disjuntor que fornece energia ao equipamento. De seguida, retire a ficha da tomada e procure vestígios de água na tomada.

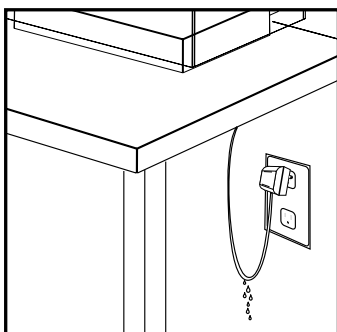

3. Este equipamento não deve ser utilizado por pessoas (incluindo crianças) com capacidades físicas e mentais diminuídas de forma significativa, excepto sob supervisão ou caso tenham recebido instruções de utilização do equipamento por alguém responsável pela sua segurança. As crianças devem ser sempre supervisionadas para garantir que não brincam com o equipamento.

4. Para evitar ferimentos, não toque nas peças móveis ou quentes.

5. **CUIDADO** – Desligue sempre a alimentação eléctrica de todos os equipamentos do aquário antes de colocar as mãos na água, antes de colocar ou retirar peças e durante a instalação, manutenção ou manuseamento do equipamento. Ao colocar ou retirar a bomba do filtro da água, desligue sempre a ficha de alimentação principal. Nunca puxe um cabo com força para retirar uma ficha da tomada. Agarre a ficha e puxe-a para retirá-la da tomada. Desligue sempre o equipamento da tomada eléctrica quando não o estiver a utilizar.

6. Não instale nem guarde o equipamento em locais expostos a más condições atmosféricas ou a temperaturas abaixo dos 0 °C. **APENAS PARA UTILIZAÇÃO DENTRO DE CASA. NÃO COLOQUE DENTRO DE ÁGUA.**

7. Certifique-se de que o equipamento é montado de forma correcta e que está posicionado de forma segura no aquário antes de utilizar o equipamento.

8. Se for necessário um cabo de extensão, deve utilizar um cabo com classificação apropriada. Um cabo com capacidade de amperes ou watts inferior à do equipamento pode sobreaquecer. Deverá ter cuidado ao colocar o cabo de alimentação de forma a que ninguém o puxe ou tropece no mesmo. A ligação deve ser efectuada por um instalador eléctrico qualificado.

9. A tomada deve estar instalada junto do equipamento e ser de acesso fácil.

GUARDE ESTAS INSTRUÇÕES

Para uma utilização e compreensão total deste produto, recomenda-se que leia e compreenda na totalidade este manual. Se não seguir estas advertências, poderá danificar o produto.

Parabéns pela sua aquisição do acessório de iluminação LED de alto desempenho Fluval Aura Nano. Concebido na Alemanha, este acessório de iluminação possui a nova tecnologia C.O.B. (Chip-on-Board), que permite a utilização de vários LEDs de pequenas dimensões num espaço mais estreito e reduzido. O resultado: maior eficiência energética, melhor desempenho espectral e uma iluminação de maior rendimento por um período de tempo superior. O acessório de iluminação LED Fluval Aura Nano proporciona a solução de iluminação ideal para aquários com plantas num ambiente de aquário nano.

INSTALAÇÃO E UTILIZAÇÃO

INSTRUÇÕES DO SUPORTE DE MONTAGEM DE FITA E LÂMPADA

Preparação da Superfície

A temperatura da superfície para aplicação não deve ser inferior a 16 °C (60 °F) e não deve ser superior a 29 °C (85 °F). Se o clima não o permitir, mova a unidade para um local com as condições adequadas. A área para colocar a fita deve ser, primeiro, bem limpa com uma solução de água quente e detergente líquido. Enxágue bem com água limpa e seque completamente. É altamente recomendada uma limpeza final com uma mistura 50/50 de álcool/água, para melhores resultados (utilize um pano limpo e que não largue pó). Certifique-se de que a superfície está seca e sem resíduos antes de prosseguir.

Nota: a posição do suporte de fixação não pode ser alterada depois de ficar fixa. Não coloque o suporte de fixação sobre o papel de parede. Este deve ser aplicado directamente no vidro do aquário.

INSTALE A ILUMINAÇÃO PASSADAS 24 HORAS PARA PERMITIR QUE A FITA ADESIVA FIQUE DEVIDAMENTE FIXA

NOTA: CASO A FITA ADESIVA NÃO FIQUE CORRECTAMENTE FIXA TAL PODERÁ SER ATRIBUÍDO A UMA DE QUATRO HIPÓTESES:

1. Preparação da superfície e/ou aplicação inadequadas.
2. Contacto adesivo inadequado: o lado adesivo foi exposto a contacto ou foi contaminado.
3. Aplicação de pressão insuficiente.
4. Lâmpada pendurada demasiado cedo; a fita não estava totalmente fixa.

PARA AQUÁRIOS COM ESTRUTURAS SUPERIORES. Altura máxima da estrutura: 30 mm (1 1/8")

1. Retire a película protectora do suporte de fixação da lâmpada. Fixe o suporte de fixação na parte exterior do tanque no local pretendido; alinhe o rebordo do suporte de fixação com a estrutura do tanque e pressione firmemente exercendo pressão enquanto roda suavemente para garantir a devida fixação.

LIMPAR



APLICAR

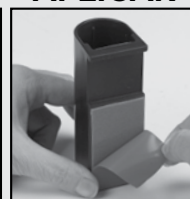

AGUARDAR

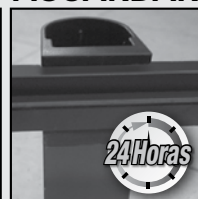

PARA AQUÁRIOS SEM ESTRUTURAS SUPERIORES. Para garantir que o suporte de fixação da lâmpada fica totalmente encaixado contra o vidro do aquário; fixe o encaixe de acrílico no suporte de fixação da lâmpada antes da respectiva instalação.

1. Retire a película protectora do encaixe de acrílico e fixe o encaixe no suporte de fixação da lâmpada
2. Retire a película protectora do suporte de fixação da lâmpada. Fixe o suporte de fixação na parte exterior do tanque no local pretendido; alinhe o rebordo do suporte de fixação com o rebordo do tanque e pressione firmemente exercendo pressão enquanto roda suavemente para garantir a devida fixação.

LIMPAR



APLICAR

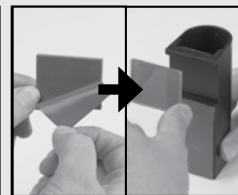

AGUARDAR



Coloque a lâmpada no respectivo suporte. Faça deslizar o suporte da lâmpada no suporte de fixação e insira o grampo de bloqueio de altura no suporte de fixação para garantir que a lâmpada se mantém na altura desejada.

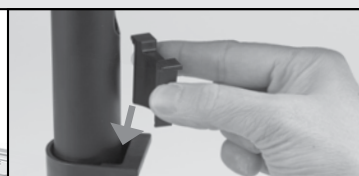
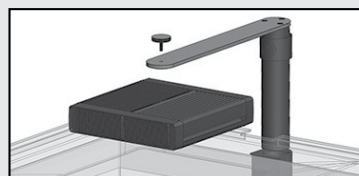

LED REGULÁVEL COM INTERRUPTOR DE CONTROLO ILUMINADO:



VERMELHO=DESLIGADO
AZUL=LIGADO (TODAS AS LUZES)
ROXO=LIGADO (APENAS AS LUZES AZUIS)

Interruptor iluminado: O interruptor muda de cor para indicar as diferentes definições: desligado (iluminação vermelha), todas as luzes apagadas (iluminação azul), apenas luzes azuis acesas (iluminação roxa).

Função de redução da luminosidade: A intensidade da iluminação pode ser reduzida na definição de iluminação azul (todas as luzes acesas) ou na definição de iluminação roxa (apenas luzes azuis acesas) carregando no botão e mantendo o dedo no mesmo até a intensidade da iluminação pretendida ser alcançada. **NOTA:** Quando o nível de redução da luminosidade for escolhido, irá manter-se constante, mesmo que o acessório seja desligado. Para alterar o nível da intensidade, é necessário carregar sem soltar no interruptor.

MANUTENÇÃO:

Antes de qualquer tipo de manutenção, desligue sempre a alimentação eléctrica do acessório de iluminação. Para o máximo desempenho do LED, é recomendado que o acessório e a lente de LED sejam limpos semanalmente. Desligue o transformador antes de limpar o acessório de iluminação e retire-o do aquário. Use as duas mãos quando manusear este equipamento. Limpe as superfícies expostas cuidadosamente com um pano húmido para retirar quaisquer resíduos de poeira ou minerais que possam acumular-se ao longo do tempo. Não utilize detergentes ou produtos de limpeza agressivos, pois pode danificar o acessório de iluminação. Utilize o Pulverizador Sem Aerossóis Fluval para Limpeza de Lentes de LED (A3969) para limpar a parte do LED do acessório de iluminação. Certifique-se de que todas as superfícies estão secas antes de voltar a ligar o transformador à fonte de alimentação.

RESOLUÇÃO BÁSICA DE PROBLEMAS:

Se o acessório não funcionar, certifique-se de que todas as tomadas e fios estão devidamente ligados, ou seja, a ligação do acessório ao transformador e a ligação do transformador à tomada eléctrica.

GARANTIA

GARANTIA LIMITADA DE TRÊS ANOS

O acessório de iluminação LED Fluval Aura Nano inclui uma garantia contra defeitos de material ou manufactura sob a utilização e manutenção normais do aquário durante 3 anos. Reservamo-nos o direito de reparar ou substituir ao nosso critério. A falha de um número inferior a 5% do número total de LEDs não deve ser considerada um defeito sob os termos desta garantia. Esta garantia não se aplica a quaisquer acessórios de iluminação que foram submetidos a utilizações impróprias, negligência, adulteração ou utilização comercial. Não nos responsabilizamos por perdas ou danos a animais ou propriedade pessoal, independentemente da causa. **Esta disposição não afecta os seus direitos legais.**

PARA UM SERVIÇO DE REPARAÇÃO COM GARANTIA AUTORIZADO:

Para um Serviço de Reparação com Garantia Autorizado envie (bem embalado e por envio registado) para o endereço abaixo, incluindo factura datada e motivo da devolução. Se tiver qualquer questão ou comentário sobre o funcionamento deste produto, deixe-nos tentar ajudar antes de enviar o produto ao seu vendedor. A maioria das questões pode ser resolvida rapidamente com um telefonema. Quando ligar (ou escrever), tenha à disposição todas as informações relevantes, tal como o número do modelo, idade do produto, detalhes sobre a configuração do aquário, bem como a natureza do problema.

CANADÁ: ROLF C. HAGEN INC.,

20500 Trans Canada Hwy, Baie D'Urfé QC H9X 0A2

Apenas para o Canadá: 1-800-554-2436 entre as 9h00 e as 16h30, horário da costa leste. Requisitar o Serviço de Apoio ao Cliente.

E.U.A.: ROLF C. HAGEN (U.S.A.) CORP.

305 Forbes, Blvd, Mansfield, MA. 02048

Apenas nos E.U.A.: 1-800-724-2436 entre as 9h00 e as 16h00, horário da costa leste.

Requisitar o Serviço de Apoio ao Cliente.



RECICLAGEM: Este símbolo significa uma triagem selectiva de resíduos de equipamentos eléctricos e electrónicos (REEE). Isto significa que este produto deve ser tratado de acordo com a Directiva Europeia 2002/96/CE para ser reciclado ou desmantelado para minimizar o seu impacto ambiental. Para mais informações, contacte as Autoridades locais ou regionais. Os produtos electrónicos não incluídos no processo de triagem selectiva são potencialmente perigosos para o ambiente e para a saúde devido à presença de substâncias perigosas.

Distributed by/Distribué par :

Canada: **Rolf C. Hagen Inc.**, Montréal (Québec) H9X 0A2

U.S.A.: **Rolf C. Hagen (U.S.A.) Corp.**, Mansfield, MA. 02048

U.K.: **Rolf C. Hagen (U.K.) Ltd.**, Castleford, W. Yorkshire WF10 5QH

France: **Hagen France SA.**, F-77388 Combs-la-Ville

Germany: **Hagen Deutschland GmbH & Co. KG.** 25488 Holm

Spain: **Rolf C. Hagen España S.A.**, Av. de Beniparrell n. 11 y 13, 46460 Silla, Valencia

Malaysia: **Rolf C. Hagen (SEA)** Sdn Bhd 43200 Cheras, Selangor D.E.

Argentina: **Hagen S.A Argentina**, Benjamin Seaver 5457 B1615MRC, Buenos Aires, Argentina

Printed in China/Imprimé en Chine

Ver: 04/15-INT