



SENSES

Introducing Catit® Design Senses...a line of cat products specifically designed to allow your pet to explore, experience, and satisfy their senses. Please take the time to read this user manual carefully and keep it on hand for future reference.

Voici Senses Catit^{MD} Design ... une nouvelle gamme de produits qui permettent à votre chat, par l'exploration et la découverte, d'utiliser tous ses sens. Veuillez lire attentivement ce guide de l'utilisateur et le garder à portée de la main pour consultation future.

Dürfen wir vorstellen: Catit® Design Senses...ein neues Sortiment an Produkten für Katzen, mit denen sie ihre Umgebung erkunden und erleben und all ihre Sinne befriedigen können. Bitte nehmen Sie sich die Zeit, diese Gebrauchsanleitung sorgfältig zu lesen und bewahren Sie sie zur späteren Verwendung auf.

Le presentamos Catit® Design Senses... una nueva línea de productos para gatos especialmente diseñada para permitirle a su mascota explorar, experimentar y satisfacer todos sus sentidos. Sírvase leer atentamente este manual del usuario y tenerlo como referencia.

Introduzindo Catit® Design Senses...uma nova linha de produtos para gatos especialmente concebida para permitir que o seu animal explore, experimente e satisfaça os seus sentidos. Reserve algum tempo para ler atentamente o manual do utilizador e guarde-o para futuras consultas.

Catit® Design Senses is een nieuwe productlijn voor katten die speciaal ontworpen is om ze nieuwe dingen te laten ontdekken en hun zintuigen te prikkelen. Lees deze handleiding zorgvuldig en hou ze bij, zodat u ze later kunt raadplegen.





SENSES



Speed Circuit
Circuit de vitesse
Tempo-Spielschiene
Pista rápida
Circuito de Velocidade
Snelheidscircuit
(# 50735)



Super Roller Circuit
Circuit Super Roller Senses
Super-Roller-Spielschiene
Circuito superondulante
Circuito de Montanha-russa
Super achtbaan
(# 50736)



Feeding Maze
Labyrinthe d'alimentation
Futter-Labyrinth
Laberinto de alimentación
Labirinto de alimentação
Voedsellabyrint
(# 50745)



Grass Garden Kit
Trousse de jardin d'herbe
Gras-Garten-Set
Kit de jardin de c siped
Kit Jardim de Erva
Grastuinkit
(# 50755)

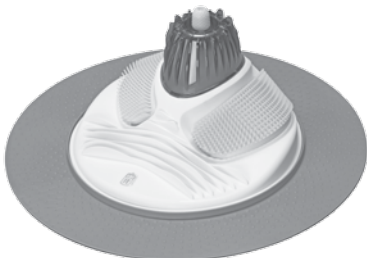

Massage Center
Station de Massage
Massage-Center
Centro de masajes
Centro de massagens
Massagecentrum
(# 50720)



Scratch Pad
Planche à griffes
Kratzmatte
Almohadilla para rascar
Almofada para arranhar
Krabplaat
(# 50725)



Comfort Zone
Coin de repos
Komfortzone
Zona de Bienestar
Zona de Conforto
Comfortzone
(# 50724)



Drinking Fountain
Abreuvoir
Trinkbrunnen
Fuente de agua
Bebedouro
Drinkfontein
(# 50761)



SENSES

CONTENTS
 CONTENU
 INHALT
 CONTENIDO
 CONTEÚDO
 INHOUD

SPEED CIRCUIT & SUPER ROLLER CIRCUIT
CIRCUIT DE VITESSE ET CIRCUIT SUPER ROLLER
TEMPO-SPIELSCHIENE UND SUPER-ROLLER-SPIELSCHIENE
PISTA RÁPIDA Y CIRCUITO SUPERONDULANTE
CIRCUITO DE VELOCIDADE E CIRCUITO DE MONTANHA-RUSSA
SNELHEIDSCIRCUIT EN SUPER ACHTBAAN

50735



4 x



4 x



2 x



1 x

50736



4 x



4 x



4 x



4 x

1 x

CIRCUIT ASSEMBLY
ASSEMBLAGE DES CIRCUITS
AUFBAU DER SPIELSCHIENE
MONTAJE DEL CIRCUITO
MONTAGEM DO CIRCUITO
OPBOUW VAN CIRCUIT

1

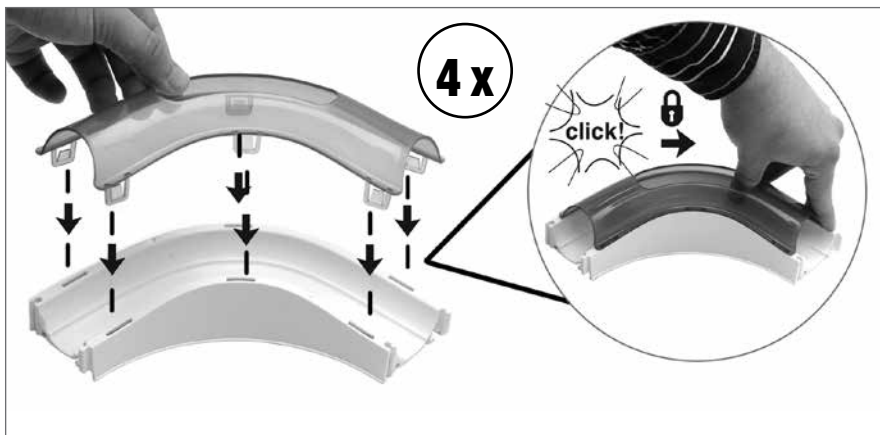

2

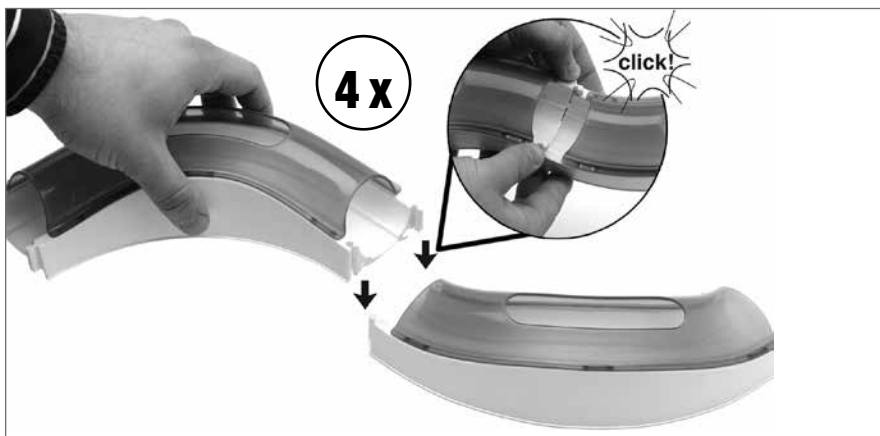

To separate endcap pieces, press down and pull back on the locking tabs in the direction of the arrow while twisting slightly (tabs are located on the underside of the piece).

Pour séparer les embouts, appuyer et pousser sur les languettes de verrouillage (situées en dessous des pièces) en suivant la direction indiquée par les flèches, tout en tournant légèrement.

Um die Endkappen von einander zu trennen, drücken Sie auf die Verschlussklemmen und ziehen Sie sie in die Richtung des Pfeils auseinander. Währenddessen müssen Sie die Endkappen ein wenig hin- und herbewegen (die Verschlussklemmen befinden sich auf dem Boden der Kappen).

Para separar los tapones, presione las lengüetas de bloqueo hacia abajo y tire de ellas en la dirección que indica la flecha, mientras gira las piezas levemente (las lengüetas están en la parte inferior de la pieza).

Para separar as peças de encaixe, empurre-as para baixo e para trás nas abas de bloqueio na direcção da seta enquanto as torce ligeiramente (as abas encontram-se debaixo da peça).

Om de stukken uiteen te halen, druk op de sluitklepjes en trek ze in de richting van de pijl terwijl u ze lichtjes draait (de klepjes bevinden zich aan de onderkant van het stuk).

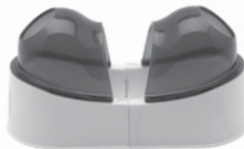

3A

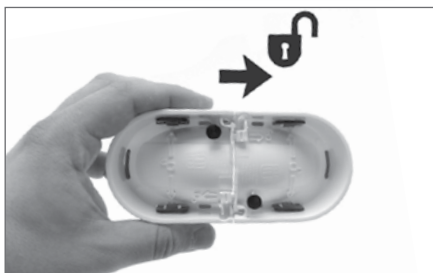

3C

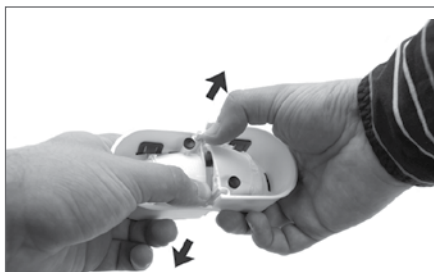

3D



3B

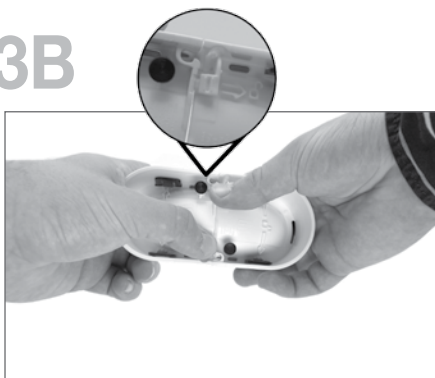

4



5

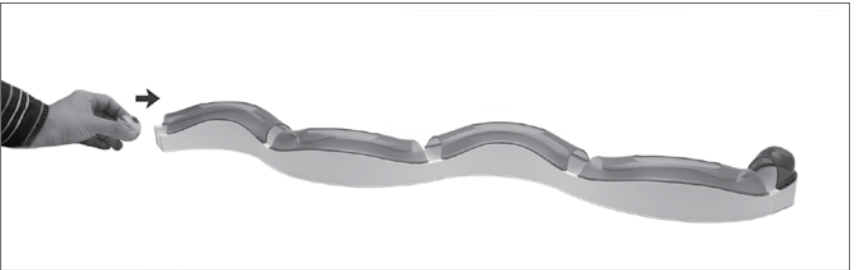

6

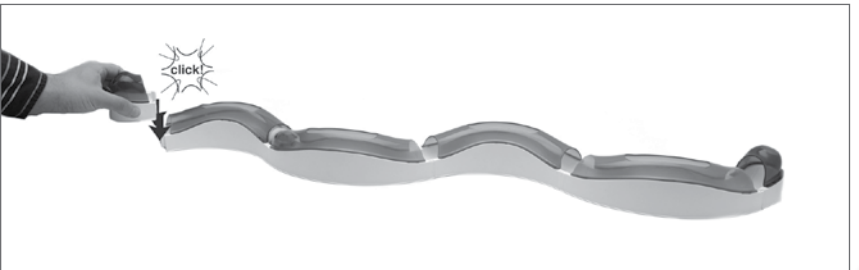



SENSES

OPTIONAL CIRCUIT SET-UPS
ASSEMBLAGES POSSIBLES DES CIRCUITS
OPTIONALE AUFBAUTEN DER SPIELSCHIENE
ENSAMBLES OPCIONALES DEL CIRCUITO
MONTAGENS OPCIONAIS DO CIRCUITO
OPTIONELE CIRCUITCONSTRUCTIES

The Catit Design® Senses Circuits can be assembled in various ways.

Les circuits Senses Catit Design^{MD} peuvent être assemblés de diverses façons.

Es gibt verschiedene Möglichkeiten, die Catit Design® Senses Spielschienen aufzubauen.

Los circuitos Catit Design® Senses pueden ensamblarse de diversas maneras.

Os Circuitos Catit Design® Senses podem ser montados de várias formas.

De Catit Design® Senses Circuits kunnen op verschillende manieren worden opgebouwd.

Larger set-ups are also possible; additional Catit Design® Senses Speed Circuits and Super Roller Circuits sold separately.

Il est possible d'agrandir les circuits en ajoutant des Circuits de vitesse et des Circuits Super Roller additionnels, qui sont vendus séparément.

Es sind auch größere Aufbauten möglich; zusätzliche, Catit Design® Senses Tempo-Spielschienen und Super-Roller-Spielschienen sind separat erhältlich.

Es posible crear diseños más amplios, ya que hay Pistas rápidas y Circuitos superondulantes Catit Design® Senses adicionales que se venden por separado.

São também possíveis configurações maiores; Circuitos de Velocidade e Circuitos de Montanha-russa Catit Design® Senses adicionais vendidos em separado.

Grotere constructies zijn eveneens mogelijk; bijkomende Catit Design® Senses Snelheidscircuit en Super achtbanen worden apart verkocht.

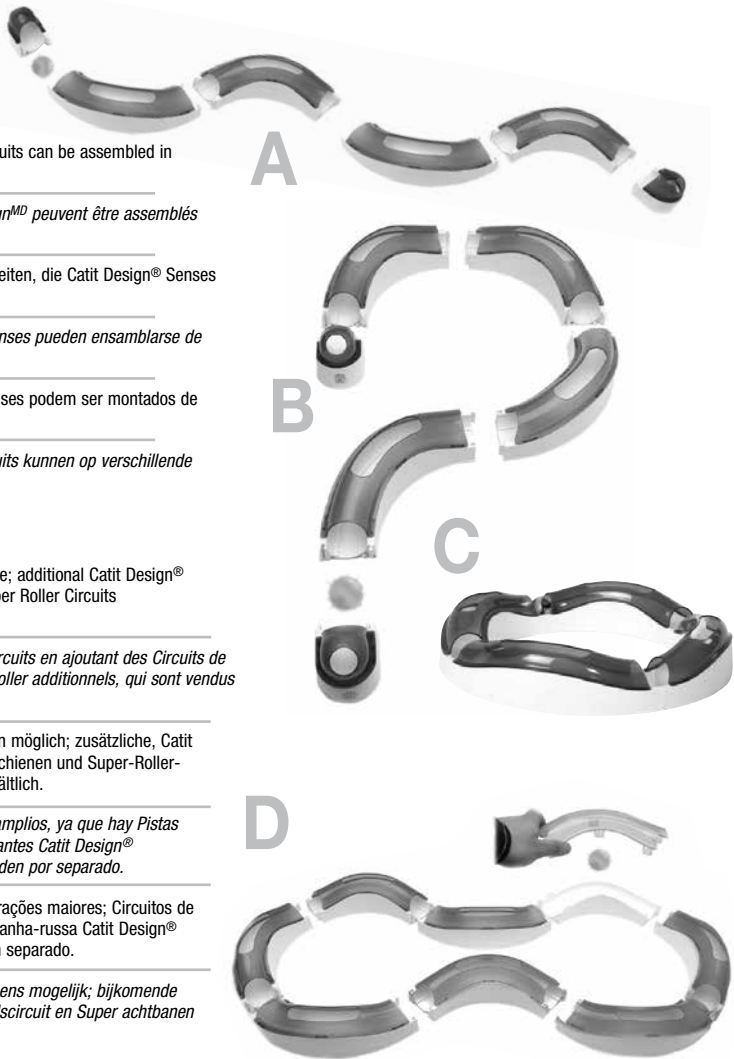

To change the set-up, separate the tracks by pressing down and pulling back on the locking tabs in the direction of the arrow while twisting slightly (tabs are located on the underside of the piece).

Pour changer la forme du circuit, séparer les pistes en appuyant et en poussant sur les languettes de verrouillage (situées en dessous des pièces), en suivant la direction indiquée par les flèches, tout en tournant légèrement.

Um die Aufbauten zu verändern, drücken Sie auf die Verschlussklappen und ziehen Sie sie in die Richtung des Pfeils auseinander. Währenddessen müssen Sie die Elemente ein wenig hin- und herbewegen (die Verschlussklappen befinden sich auf dem Boden der Elemente).

Para modificar el diseño, presione las lengüetas de bloqueo hacia abajo (las lengüetas están en la parte inferior de la pieza) y tire de ellas en la dirección que indica la flecha, mientras gira levemente los segmentos, para separarlos.

Para alterar o tipo de montagem, separe as peças empurrando-as para baixo e para trás nas abas de bloqueio na direção da seta enquanto as torce ligeiramente (as abas encontram-se debaixo da peça).

Haal de banen uiteen om de opbouw te wijzigen. Druk daartoe op de sluitklepjes en trek ze in de richting van de pijl terwijl u ze lichtjes draait (de klepjes bevinden zich aan de onderkant van het stuk).

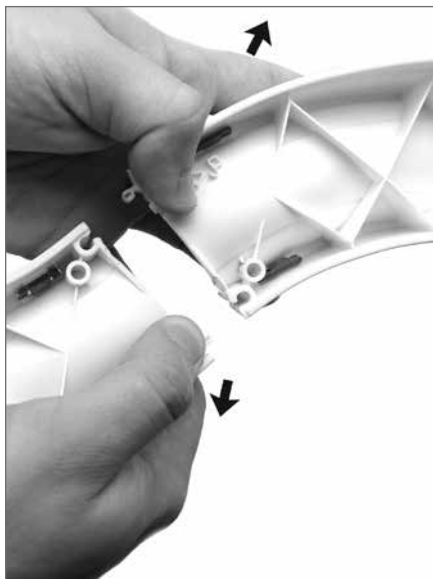
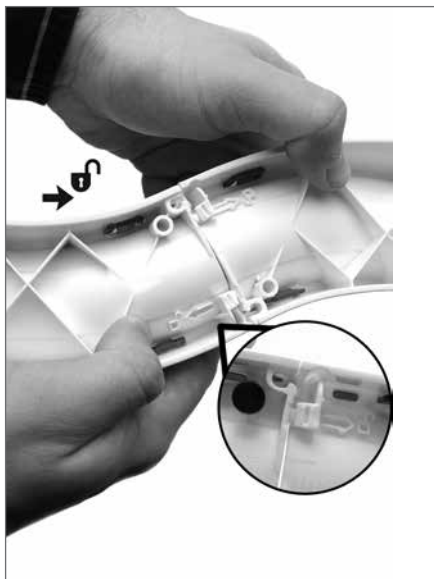



SENSES

FEEDING MAZE
LABYRINTHE D'ALIMENTATION
FUTTER-LABYRINTH
LABERINTO DE ALIMENTACIÓN
LABIRINTO DE ALIMENTAÇÃO
VOESELLABYRINT

CONTENTS
CONTENU
INHALT
CONTENIDO
CONTEÚDO
INHOUD



50745

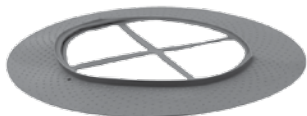

1 x



1 x



1 x



1 x



1 x

FEEDING MAZE ASSEMBLY
ASSEMBLAGE DU LABYRINTHE D'ALIMENTATION
FUTTER-LABYRINTH - ZUSAMMENBAU
MONTAJE DEL LABERINTO DE ALIMENTACIÓN
MONTAGEM DO LABIRINTO DE ALIMENTAÇÃO
OPBOUW VAN VOEDSELLABYRIINT

1



2



3



4



SENSES

FEEDING MAZE ASSEMBLY
ASSEMBLAGE DU LABYRINTHE D'ALIMENTATION
FUTTER-LABYRINTH - ZUSAMMENBAU
MONTAJE DEL LABERINTO DE ALIMENTACIÓN
MONTAGEM DO LABIRINTO DE ALIMENTAÇÃO
OPBOUW VAN VOEDSELLABYRIINT

5



6



6A



6A. Align tabs with opening and twist clockwise to lock.

6A. Aligner les pattes sur les ouvertures et tourner dans le sens des aiguilles d'une montre pour verrouiller.

6A. Richten Sie die Stifte ordnungsgemäß zu der Öffnung aus und drehen Sie die Scheibe im Uhrzeigersinn, um sie zu schließen.

6A. Alinee las lengüetas con la abertura y gire el disco en el sentido de las manecillas del reloj para trabar.

6A. Alinhe as abas com a abertura e rode para a direita para bloquear.

6A. Breng de klepjes op één lijn met de opening en draai naar rechts om te sluiten.



Pour half a daily food serving at the top of the maze and the other half at the base.

Verser la moitié de la portion d'aliment quotidienne dans le haut du labyrinthe et l'autre moitié dans la base.

Füllen Sie die Hälfte einer Tagesportion des Futters oben auf das Labyrinth und die andere Hälfte auf den Boden.

Vierta la mitad de una porción diaria del alimento en la tapa del laberinto y la otra mitad en la base.

Despeje metade de uma dose diária do alimento na parte superior do labirinto e a outra metade na base.

Breng de helft van een dagelijkse portie langs boven en de andere helft langs onder in het labrynt.

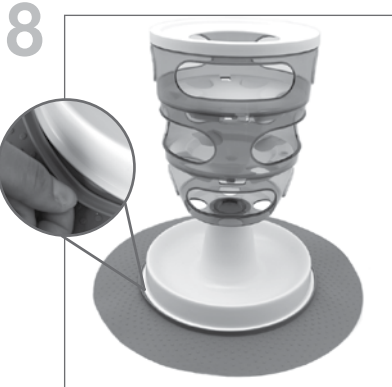

Rotate the adjustable disk to decrease the openings for a more difficult challenge.

Pour augmenter le degré de difficulté, réduire les ouvertures en tournant le disque réglable.

Drehen Sie die Scheibe, um die Öffnungen für eine größere Herausforderung zu verringern.

Gire el disco regulable para disminuir las aberturas a fin de aumentar la dificultad del desafío.

Rode o disco ajustável para diminuir o tamanho das aberturas para um desafio mais difícil.

Draai de regelbare schijf om de openingen te verkleinen en het lastiger te maken.



SENSES

GRASS GARDEN KIT
TROUSSE DE JARDIN D'HERBE
GRAS-GARTEN-SET
KIT DE JARDÍN DE CÉSPED
KIT JARDIM DE ERVA
GRASTUINKIT

CONTENTS
CONTENU
INHALT
CONTENIDO
CONTEÚDO
INHOUD



50755



1 x



1 x

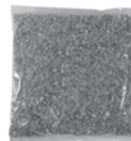

1 x



1 x



1 x



1 x

GRASS GARDEN KIT ASSEMBLY
ASSEMBLAGE DE LA TROUSSE DE JARDIN D'HERBE
GRAS-GARTEN-SET - ZUSAMMENBAU
MONTAJE DEL KIT DE JARDÍN DE CÉSPED
MONTAGEM DO KIT JARDIM DE ERVA
OPBOUW VAN GRASTUINKIT

1



2



2. Empty vermiculite in plastic container.

2. Metre la vermiculite dans le contenant de plastique.

2. Füllen Sie den Vermiculit in den Plastikbehälter.

2. Vacie la vermiculita en el recipiente plástico.

2. Esvazie a vermiculite para um recipiente de plástico.

2. Doe het vermiculiet in de plastic schaal.

3



3. Spread seeds evenly over vermiculite.

3. Étendre uniformément les graines sur la vermiculite.

3. Verteilen Sie die Samen gleichmäßig über dem Vermiculit.

3. Desparrame semillas uniformemente sobre la vermiculita.

3. Espalhe sementes de forma uniforme sobre a vermiculite.

3. Verdeel het zaad gelijkmatig over het vermiculiet.

GRASS GARDEN KIT ASSEMBLY
ASSEMBLAGE DE LA TROUSSE DE JARDIN D'HERBE
GRAS-GARTEN-SET - ZUSAMMENBAU
MONTAJE DEL KIT DE JARDÍN DE CÉSPED
MONTAGEM DO KIT JARDIM DE ERVA
OPBOUW VAN GRASTUINKIT

4



4. Add ½ cup (125ml) of water. For best result keep the container at ambient temperature near a light source.

4. *Ajouter une demi-tasse (125 ml) d'eau. Pour obtenir le meilleur résultat possible, garder le contenant à la température ambiante, près d'une source de lumière.*

4. Geben Sie einen ½ Becher (125 ml) Wasser hinzu. Um beste Ergebnisse erzielen zu können, sollten Sie den Behälter bei Raumtemperatur in der Nähe einer Lichtquelle halten.

4. *Agregue ½ taza (125 ml) de agua. Para obtener mejores resultados, conserve el recipiente a temperatura ambiente cerca de una fuente de luz.*

4. Adicione ½ copo (125 ml) de água. Para um melhor resultado, mantenha o recipiente à temperatura ambiente, próximo de uma fonte de luz.

4. *Giet er een halve kop (125 ml) water bij. U bekommt het beste resultaat door de schaal op omgevingstemperatuur bij een lichtbron te zetten.*

5



6



7

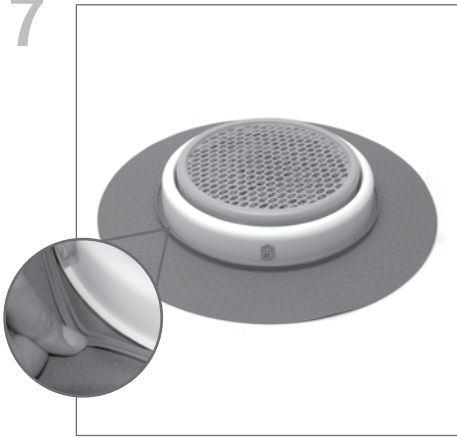

Watering instructions need to be adapted to local environmental conditions. Generally 125ml of water (half a cup) every second day. After ten days the evaporation rate may slow down, water as required. Overwatering will cause fungi growth. Use judgment when and how much water is given at any point in time. The vermiculite and seeds should be replaced every three weeks. Clean container with regular dish washing soap after every growth cycle.
Net quantity: 70g (seeds), vermiculite 0,5L.

Arroser le jardin d'herbe avec 125 ml d'eau (1 demi-tasse), tous les deux jours; ajuster toutefois cette quantité en fonction des conditions climatiques. Si le taux d'évaporation ralentit au bout de dix jours, diminuer la quantité d'eau.

Un arrosage excessif provoquera la croissance de champignons. Évaluer le meilleur moment d'arroser et la quantité d'eau à utiliser. La vermiculite et les graines doivent être remplacées toutes les trois semaines. Nettoyer le contenant à l'aide de savon à vaisselle ordinaire après chaque cycle de croissance.

Quantité nette : graines, 70 g; vermiculite, 0,5 L.

Die Bewässerungsempfehlungen müssen den örtlichen Bedingungen angepasst werden. In der Regel sollten Sie 125 ml Wasser (einen halben Becher) alle zwei Tage hinzugeben. Nach zehn Tagen kann die Verdunstungsrate nachlassen. Gießen Sie je nach Bedarf. Eine Überwässerung führt zu Pilzwachstum. Schätzen Sie individuell ein, wann und wie viel Wasser benötigt wird. Der Vermiculit und die Samen sollten alle drei Wochen erneuert werden. Reinigen Sie den Behälter nach jedem Wachstumszyklus mit herkömmlichem Abwaschmittel.
Nettogewicht: 70g (Samen), Vermiculit 0,5L.

Las instrucciones sobre el riego deben adaptarse a las condiciones del ambiente local. Generalmente, bastan 125 ml de agua (media taza) cada dos días. Después de diez días, es posible que el índice de evaporación disminuya. Por lo tanto, riegue según sea necesario.

8

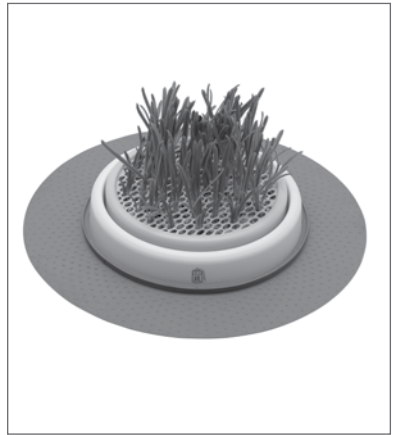

El riego en demasía provocará el desarrollo de hongos. Tenga prudencia respecto de la frecuencia y cantidad con las que suministra el agua en cualquier momento. La vermiculita y las semillas se deben reemplazar cada tres semanas. Limpie el recipiente con jabón común para lavar los platos después de cada ciclo de crecimiento.
Cantidad neta: 70 g (semillas); vermiculita 0,5L.

As instruções de rega necessitam de ser adaptadas às condições ambientais locais. Geralmente, 125 ml de água (meio copo) a cada dois dias. Após dez dias, a taxa de evaporação poderá abrandar; regue conforme necessário.

A rega excessiva irá provocar o crescimento de fungos. Decida quando e que quantidade de água é necessária em qualquer altura. A vermiculite e as sementes deverão ser substituídas a cada três semanas. Limpe o recipiente com um detergente de louça normal após todos os ciclos de crescimento.

Quantidade líquida de: 70 g (sementes), vermiculite 0,5L.

De richtlijnen voor het gieten moeten worden aangepast aan de lokale omgeving. Meestal volstaat 125 ml water (een halve kop) om de twee dagen. Na tien dagen zal het water misschien trager verdampen, giet bij indien nodig.

Te veel water leidt tot schimmelgroei. Ordeel zelf wanneer en hoeveel water u moet bigieten. Het vermiculiet en zaad moeten om de drie weken worden ververs. Reinig de schaal na elke groeicyclus met een gewoon afwasproduct.

Nettohoeveelheid: 70g (zaad), vermiculiet 0,5L.

Replacement Grass (# 50777)

Herbe de rechange (n° 50777)

Ersatz-Gras (# 50777)

Césped de repuesto (n° 50777)

Erva de substituição (# 50777)

Vervanggras (# 50777)



SENSES

MASSAGE CENTER
STATION DE MASSAGE
MASSAGE-CENTER
CENTRO DE MASAJES
CENTRO DE MASSAGENS
MASSAGECENTRUM

CONTENTS
CONTENU
INHALT
CONTENIDO
CONTEÚDO
INHOUD

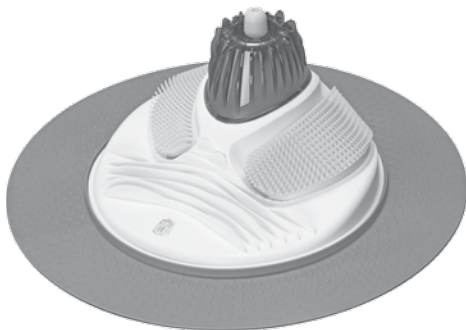

50720

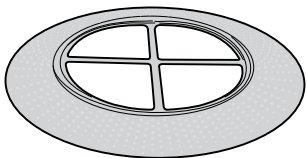
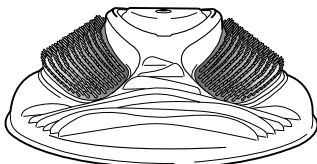
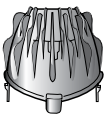

1 x

1 x

1 x

1 x

1 x

MASSAGE CENTER ASSEMBLY
MONTAGE DE LA STATION DE MASSAGE
MASSAGE-CENTER - ZUSAMMENBAU
MONTAJE DEL CENTRO DE MASAJES
MONTAGEM DO CENTRO DE MASSAGENS
OPBOUW VAN MASSAGECENTRUM

1

Remove ripple massager and gum stimulator from underside of base.

Retirer le masseur à ondulations et le stimulateur de gencives du dessous de la base.

Nehmen Sie den Riffelmasseur und den Zahnfleisch-Stimulator unten aus dem Bodenteil.

Quite el masajeador ondulado y el estimulador de encías de la parte inferior de la base.

Retire o massador com ondulações e o estimulador de gengivas da parte de baixo da base.

Verwijder de rimpelmasseur en tandvleesstimulator langs onder.

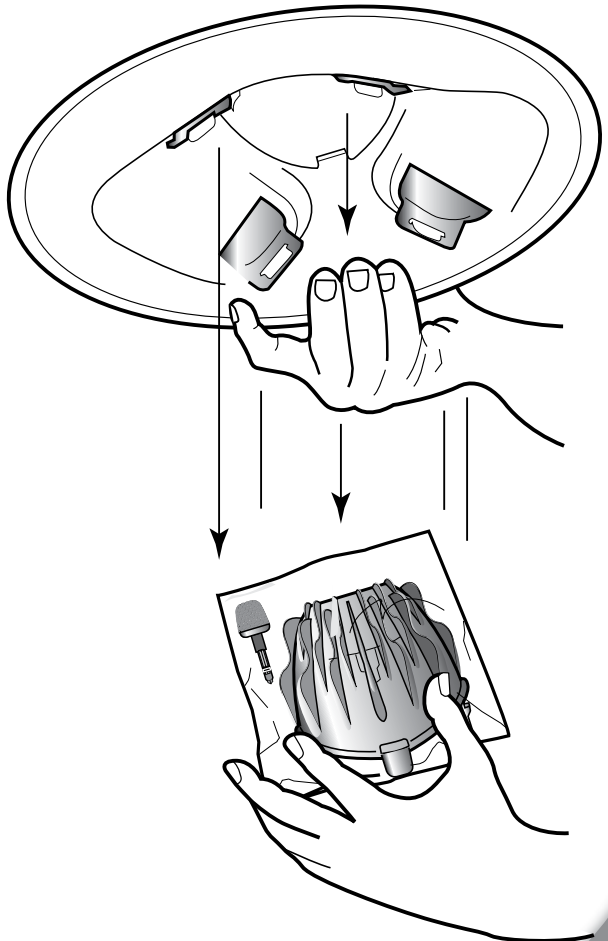

SENSES

MESSAGE CENTER ASSEMBLY
MONTAGE DE LA STATION DE MESSAGE
MESSAGE-CENTER - ZUSAMMENBAU
MONTAJE DEL CENTRO DE MASAJES
MONTAGEM DO CENTRO DE MASSAGENS
OPBOUW VAN MASSAGECENTRUM

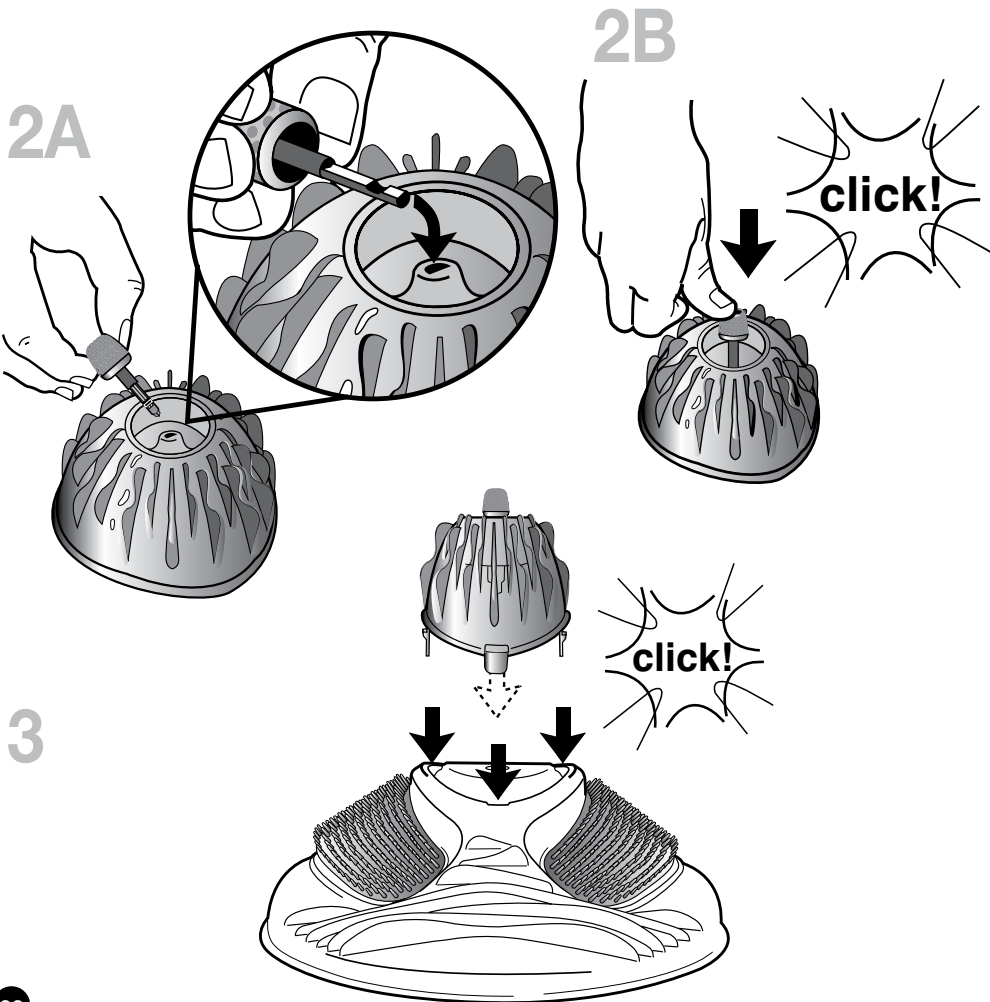

4A

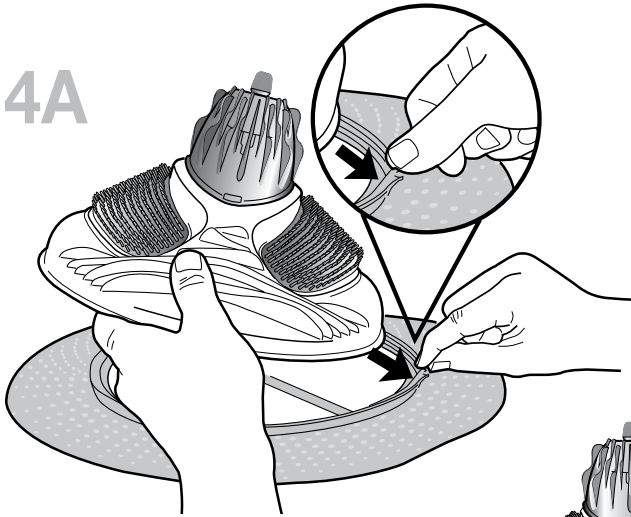

4B

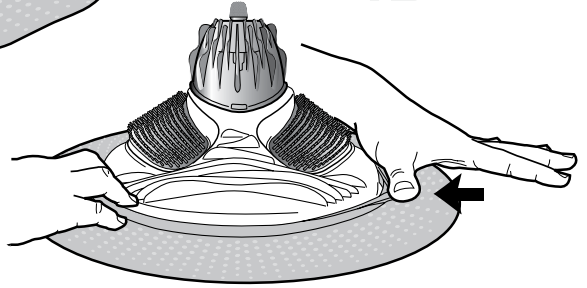

5

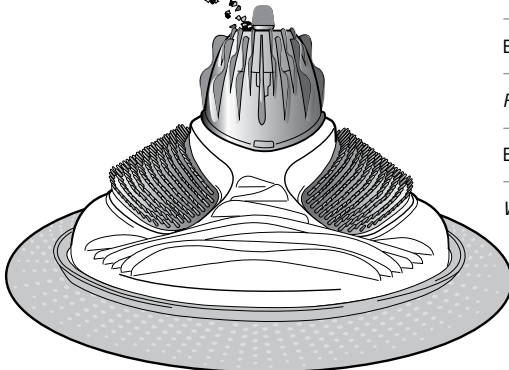
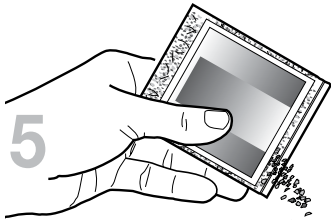

Replacement Gum Stimulators (# 50750)

Stimulateur de gencives de rechange (n° 50750)

Ersatz-Zahnfleisch-Stimulatoren (# 50750)

Repuestos de estimuladores de encías (# 50750)

Estimuladores de Gengivas de Substituição (# 50750)

Vervangstimulators voor tandvlees (# 50750)



SENSES

SCRATCH PAD
PLANCHE À GRIFFES
KRATZMATTE
ALMOHADILLA PARA RASCAR
KRABPLAAT

CONTENTS
CONTENU
INHALT
CONTENIDO
CONTEÚDO
INHOUD



50725



1 x

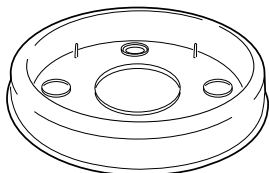

1 x

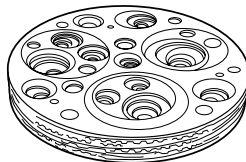

1 x

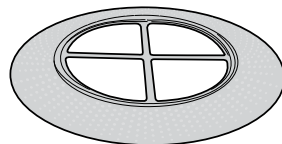

1 x

SCRATCH PAD ASSEMBLY
ASSEMBLAGE DE LA PLANCHE À GRIFFES
AUFBAU DER KRATZMATTE
MONTAJE DE LA ALMOHADILLA PARA RASCAR
MONTAGEM DA ALMOFADA PARA ARRANHAR
OPBOUW VAN KRABPLAAT

1

Press down firmly on pad to secure in place.

Appuyer fermement sur cette partie de la planche pour consolider celle-ci.

Drücken Sie fest auf die Kratzmatte, damit sie fest sitzt.

Presione la almohadilla hacia abajo con firmeza para fijarla en su lugar.

Pressione a almofada para baixo, firmemente, para fixá-la no devido lugar.

Druk stevig op de plaat om ze vast te zetten.

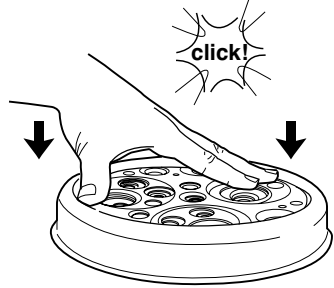

2A

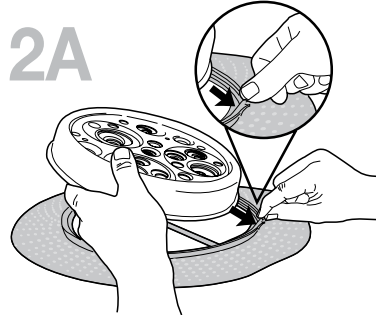

2B

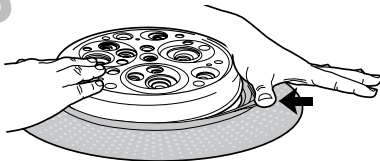

Note: Cat treats can also be used (sold separately).

Note : Des régals pour chats peuvent aussi être utilisés (vendus séparément).

Hinweis: Hier können ebenfalls Leckereien für Katzen benutzt werden (separat erhältlich).

Nota: También pueden utilizarse bocaditos para gatos (se venden por separado).

Nota: Também podem ser usadas guloseimas para gatos (vendidas em separado).

Opmerking: u kunt ook snoepjes voor katten gebruiken (apart verkocht).

Replacement Scratching Pad (# 50751, # 50752)

Planche à griffes de rechange (n° 50751, n° 50752)

Ersatz-Kratzmatte (# 50751, # 50752)

Almohadilla para rascar de repuesto (# 50751, 50752)

Arranhador de Substituicao (# 50751, # 50752)

Vervangplaat om te krabben (# 50751, 50752)

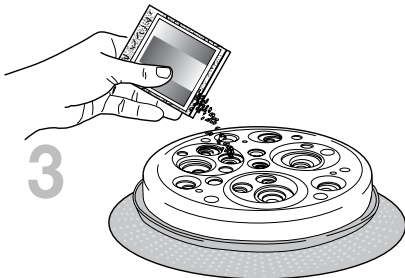



SENSES

COMFORT ZONE
COIN DE REPOS
KOMFORTZONE
ZONA DE BIENESTAR
ZONA DE CONFORTO
COMFORTZONE

CONTENTS
CONTENU
INHALT
CONTENIDO
CONTEÚDO
INHOUD



50724



1 x



1 x

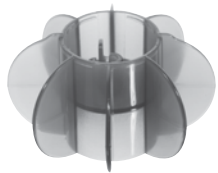

1 x



4 x



1 x



1 x



1 x

COMFORT ZONE ASSEMBLY
ASSEMBLAGE DU COIN DE REPOS
AUFBAU DER KOMFORTZONE
MONTAJE DE LA CAMA DE LA ZONA DE BIENESTAR
MONTAGEM DA CAMA DA ZONA DE CONFORTO
OPBOUW VAN BED VAN COMFORTZONE

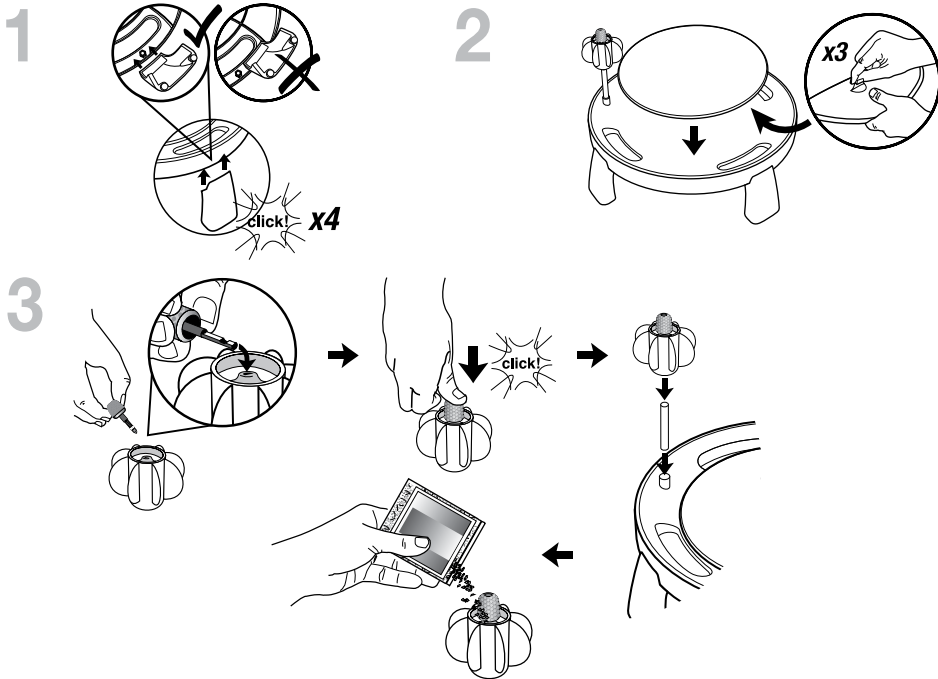

- **Cooling Instructions:** Refrigerate cushion for a minimum of 3 hours. **DO NOT MICROWAVE.**
- **Instructions de réfrigération :** Réfrigérer le coussin pendant un minimum de 3 heures. **NE PAS FAIRE CHAUFFER AU MICRO-ONDES.**
- **Kühlungsanleitungen:** Legen Sie das Kissen mindestens 3 Stunden in den Kühlschrank. **Geben Sie das Kissen NICHT IN DIE MIKROWELLE.**
- **Instrucciones de enfriamiento:** Refrigere el cojín durante 3 horas como mínimo. **NO LO COLOQUE EN EL MICROONDAS.**
- **Instruções de Refrigeração:** Refrigerar a almofada durante um período mínimo de 3 horas. **NÃO COLOCAR A ALMOFADA NO MICROONDAS.**
- **Koelinstructies:** koel het kussen zeker 3 uur. **LEG HET NIET IN DE MICROGOLFOVEN.**

Replacement Gum Stimulators (# 50750)

Stimulateur de gencives de rechange (n° 50750)

Ersatz-Zahnfleisch-Stimulatoren (# 50750)

Repuestos de estimuladores de encías (# 50750)

Estimuladores de Gengivas de Substituição (# 50750)

Vervangstimulators voor tandvlees (# 50750)



SENSES

DRINKING FOUNTAIN

ABREUVOIR

TRINKBRUNNEN

FUENTE DE AGUA

BEBEDOURO

FUENTE DE AGUA

DRINKFONTEIN

Catit® Design Senses Drinking Fountain provides your cat with a continuous indoor source of fresh-tasting, cool, filtered water that will encourage your pet to drink more. Encouraging your cat to drink more water helps ensure proper kidney function, helping to prevent crystal formation that can lead to urinary diseases. The fountain's surface is designed to retain water inside while your cat drinks. Dishwasher safe.

L'abreuvoir Senses Catit® Design fournit une source continue d'eau propre et filtrée au goût frais, ce qui encourage votre chat à boire davantage. Ce faisant, il favorise le bon fonctionnement de ses reins et prévient la formation de cristaux dans l'urine et les maladies urinaires. Cet abreuvoir est conçu de façon à ce que l'eau reste à l'intérieur de celui-ci pendant que votre chat s'y abreuve. Lavable au lave-vaisselle.

Der Catit® Design Senses Trinkbrunnen bietet Ihrer Katze zu jeder Zeit eine Quelle mit frisch schmeckendem, kühlem, gefiltertem Wasser, die Ihr Tier dazu ermuntert, mehr zu trinken. Dies trägt dazu bei, eine einwandfreie Nierenfunktion zu gewährleisten und damit eine Bildung von Kristallen zu verhindern, die zu Harnwegserkrankungen führen könnten. Der Trinkbrunnen wurde so konstruiert, dass das Wasser im Inneren aufbewahrt wird, während Ihre Katze trinkt. Spülmaschinenfest.

La fuente de agua Catit® Design Senses proporciona a su gato una constante fuente de agua filtrada nueva y fresca para interiores que estimulará a su mascota a beber más. Estimular a su gato a beber más agua ayuda a garantizar una función renal adecuada, ya que se ayuda a evitar la formación de cristales que pueden originar enfermedades urinarias. La superficie de la fuente fue diseñada para que contenga el agua en su interior mientras su gato bebe. Es lavable en lavavajillas.

O Bebedouro Catit® Design Senses proporciona ao seu gato uma contínua fonte interior de saborosa água fresca e filtrada que irá incentivá-lo a beber mais. Se o seu gato beber mais água irá ajudar a garantir o bom funcionamento dos rins, ajudando igualmente a evitar a formação de cristais que podem provocar doenças do tracto urinário. A superfície do bebedouro foi concebida para manter a água no interior enquanto o seu gato bebe. Apto para máquinas de lavar loiça.

Catit® Design Senses Drinkfontein voorziet je kat in huis van een permanente bron van vers smakend, koel en gefilterd water, die haar zal aanmoedigen om meer te drinken. Door je kat meer water te laten drinken, zullen de nieren goed blijven werken en voorkom je kristalvorming die tot urinewegziekten kan leiden. Het oppervlak van de fontein is zo ontworpen dat het water erin blijft terwijl je kat drinkt. Veilig voor de vaatwasser.



Catit® Design Senses Water Softening Filter softens hard water by removing the magnesium and calcium present in tap water.

Le Filtre adoucisseur d'eau Senses Catit® Design adoucit l'eau dure en éliminant, dans l'eau du robinet, le magnésium et le calcium.

Der wasserenthärtende Catit® Design Senses Filter macht hartes Wasser weicher, indem das Magnesium und das Kalzium aus dem Leitungswasser entfernt werden.

El filtro suavizador de agua Catit® Design Senses suaviza el agua dura al quitar el magnesio y el calcio presentes en el agua de grifo.

O Filtro de Desmineralização da Água Catit® Design Senses amacia a água dura removendo o magnésio e o cálcio existentes na água da torneira.

Catit® Design Senses Wateronthardingsfilter verzacht hard water door het magnesium en calcium in leidingwater te verwijderen.

55602

WATER SOFTENING FILTER (2 filters)

FILTRE ADOUCISSEUR D'EAU (2 filtres)

WASSERENTHÄRTENDER FILTER (2 Filter)

FILTRO SUAVIZADOR DEL AGUA (2 filtros)

FILTRO DE DESMINERALIZAÇÃO DA ÁGUA (2 filtros)

WATERONTHARDINGSFILTER (2 filters)





SENSES

OPTIONAL CATIT® DESIGN SENSES SET-UPS

ASSEMBLAGES POSSIBLES DE SENSES CATIT^{MD} DESIGN

OPTIONALE CATIT DESIGN® SENSES AUFBAUTEN

ENSAMBLES OPCIONALES DE CATIT DESIGN® SENSES

INSTALAÇÕES OPCIONAIS CATIT® DESIGN SENSES

OPTIONELE CONSTRUCTIES VAN CATIT® DESIGN SENSES



With Catit® Design Senses, you can create a complete sensory activity center for your pet! (All products sold separately.)

Grâce aux divers produits Senses Catit^{MD} Design (vendus séparément), vous pouvez créer un centre d'activités sensorielles complet pour votre animal de compagnie!

Mit Catit® Design Senses können Sie ein vollständiges Erlebnis-Center der Sinne für Ihr Heimtier schaffen! (Alle Produkte sind separat erhältlich.)

Gracias a Catit® Design Senses, puede crear un centro de actividades sensoriales completo para su mascota. (Todos los productos se venden por separado.)

Com Catit® Design Senses, pode criar um centro de atividades sensoriais completo para o seu animal de estimação! (Todos os produtos vendidos separadamente.)

Met Catit® Design Senses kunt u voor uw huisdier een compleet activiteitscentrum bouwen dat al zijn zintuigen aan het werk zet! (Alle producten apart verkocht.)



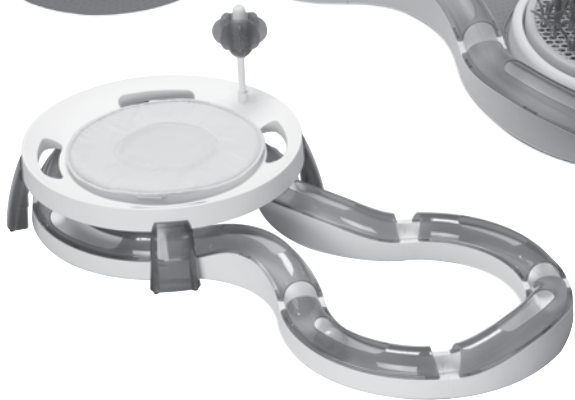
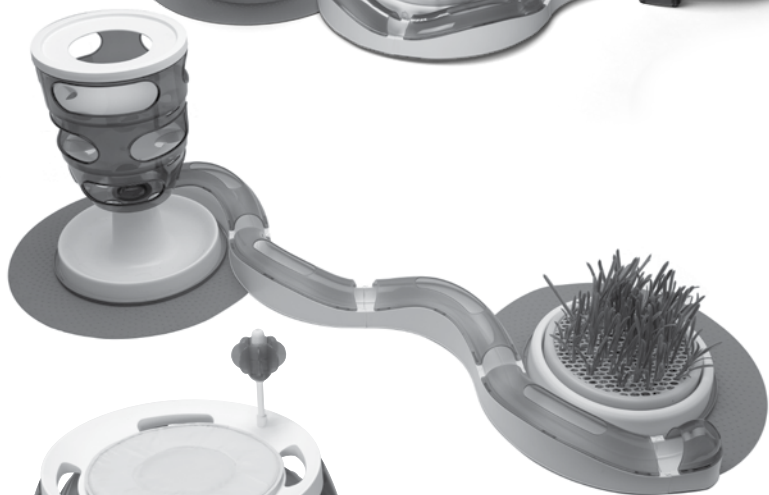



SENSES

SAFETY INFORMATION
CONSEILS DE SÉCURITÉ
SICHERHEITSHINWEISE
INFORMACIÓN SOBRE SEGURIDAD
INFORMAÇÕES SOBRE SEGURANÇA
VEILIGHEIDSINFORMATIE

SAFETY INFORMATION

- Some parts may be packaged in plastic bags. Plastic bags can be dangerous. To avoid danger of suffocation, keep the bags away from babies and small children. Do not use in cribs, beds or play pens. Plastic bags are not toys.
- Senses products may include a small piece (gum stimulator) which could pose a choking hazard to small children. Monitor children when product is in use.

CONSEILS DE SÉCURITÉ

- *Il est possible que certaines pièces soient emballées dans des sacs de plastique. Ceux-ci peuvent être dangereux. Pour éviter tout risque de suffocation, les garder hors de portée des bébés et des jeunes enfants. Ne pas utiliser dans les lits de bébé, les lits et les parcs de jeu. Les sacs de plastique ne sont pas des jouets.*
- *Certains produits Senses sont munis d'une petite pièce (stimulateur de gencives) représentant un risque de suffocation; il faut donc surveiller particulièrement les jeunes enfants lors de l'utilisation de ces produits.*

SICHERHEITSHINWEISE

- Einige Teile sind in Plastikbeuteln verpackt. Plastikbeutel können gefährlich sein. Um eine Erstickungsgefahr zu vermeiden, halten Sie die Beutel außerhalb der Reichweite von Babys und kleinen Kindern. Benutzen Sie sie nicht in Krippen, Betten oder Laufställen. Plastikbeutel sind keine Spielzeuge.
- Senses Produkte können ein kleines Teil (den Zahnfleisch-Stimulator) enthalten, das leicht von kleinen Kindern verschluckt werden könnte. Beobachten Sie Kinder also beim Gebrauch dieser Produkte.

INFORMACIÓN SOBRE SEGURIDAD

- *Puede que algunas piezas estén envueltas en bolsas de plástico. Estas pueden ser peligrosas. Para evitar el peligro de asfixia, manténgalas lejos del alcance de bebés y niños pequeños. No las utilice en cunas, camas ni corralitos. Las bolsas de plástico no son juguetes.*
- *Los productos Senses pueden incluir una pequeña pieza (el estimulador de encías) que puede representar un peligro de asfixia para los niños pequeños. Controle a los niños cuando el producto esté en uso.*

INFORMAÇÕES SOBRE SEGURANÇA

- Algumas peças podem estar embaladas em sacos de plástico. Os sacos de plástico podem ser perigosos. Para evitar o perigo de asfixia, mantenha os sacos afastados de bebês e crianças pequenas. Não utilize em berços, camas nem parques para crianças. Os sacos de plástico não são brinquedos.
- Os produtos Senses poderão conter uma peça pequena (o estimulador de gengivas) que pode representar um perigo de asfixia para as crianças. Supervisione as crianças durante a utilização do produto.

VEILIGHEIDSINFORMATIE

- *Sommige onderdelen kunnen in plastic zakken zitten. Plastic zakken kunnen gevaarlijk zijn. Hou de zakken uit de buurt van baby's en kleine kinderen, om verstikkingsgevaar te vermijden. Gebruik ze niet in wiegen, bedjes of loophekken. Plastic zakken zijn geen speelgoed.*
- *Senses producten kunnen een klein onderdeel (tandvleesstimulator) bevatten waarin kleine kinderen kunnen stikken. Hou kinderen in de gaten wanneer het product in gebruik is.*

MAINTENANCE

- Clean as necessary using warm soapy water. Rinse well and dry thoroughly. Do not use abrasive cleaners or detergents as these will damage the finish and may be harmful to your pet. Do not put plastic components and/or mat in dishwasher.
- To make cleaning easier, detach mat from base of unit before cleaning.
- Remove scratch pad before cleaning the base and/or mat. Catnip and/or cat treats can be placed inside the pre-cut holes on the scratch pad's surface to add an extra sensory element. Check the scratch pad regularly for wear, replace when necessary (scratch pad refills sold separately).

ENTRETIEN

- Nettoyer à l'eau savonneuse tiède, au besoin. Bien rincer et sécher. Ne pas employer de nettoyeurs abrasifs ni de détergents, car ces produits endommageront le fini, ce qui pourrait être nocif pour les animaux de compagnie. Ne pas mettre les pièces de plastique ni le tapis au lave-vaisselle.
- Pour faciliter le nettoyage, détacher le tapis de la base s'il y a lieu avant de nettoyer.
- Enlever la planche à griffes avant de nettoyer la base ou le tapis. De l'herbe à chat ou des régals pour chats peuvent être placés à l'intérieur des trous précoupés sur la planche à griffes pour ajouter un nouvel élément sensoriel. Vérifier régulièrement l'usure de la planche à griffes et remplacer au besoin (des planches à griffes de rechange sont vendues séparément).

WARTUNG

- Säubern Sie die Teile je nach Notwendigkeit mit warmem Seifenwasser. Spülen Sie sie gut ab und trocknen Sie sie gründlich ab. Benutzen Sie keine aggressiven Reinigungsmittel oder Scheuermittel, da diese die Oberfläche beschädigen und schädlich für Ihr Heimtier sein können. Geben Sie die Plastikteile und/oder den Untersatz nicht in die Spülmaschine.
- Um die Reinigung zu vereinfachen, sollten Sie vor der Reinigung den Untersatz von dem Bodenteil der Einheit abnehmen.
- Nehmen Sie die Kratzmatte ab, bevor Sie das Bodenteil und/oder den Untersatz reinigen. Katzenminze und/oder Leckereien können in die vorgefertigten Löcher in der Kratzmatte gegeben werden, um einen weiteren Sinn anzuregen. Überprüfen Sie die Kratzmatte regelmäßig auf Abnutzungserscheinungen und erneuern Sie sie gegebenenfalls (Kratzmatten-Einsätze sind separat erhältlich).

MANTENIMIENTO

- Limpie con agua tibia y abundante jabón siempre que sea necesario. Enjuague bien y seque por completo. No utilice limpiadores abrasivos ni detergentes, ya que podrían dañar el acabado y resultar perjudiciales para su mascota. No introduzca los componentes de plástico ni el tapete en el lavaplatos.
- Para facilitar la limpieza, separe el tapete de la base de la unidad antes de limpiar.
- Quite la almohadilla para rascar antes de limpiar la base o el tapete. Para agregar un elemento sensorial adicional, puede colocar hierba gatera o bocaditos para gatos dentro de los orificios troquelados de la superficie de la almohadilla para rascar. Revise el estado de deterioro de dicha almohadilla y reemplácela cuando lo considere necesario (los repuestos de la almohadilla para rascar se venden por separado).

MANUTENÇÃO

- Limpe sempre que necessário, utilizando água morna e sabão. Enxague bem e seque. Não utilize detergentes nem produtos de limpeza abrasivos, uma vez que danificam o acabamento e podem ser prejudiciais para o seu animal de estimação. Não coloque componentes plásticos ou tapetes na máquina de lavar louça.
- Para facilitar a limpeza, separe o tapete da base da unidade antes de limpar.
- Retire a almofada para arranhar antes de limpar a base ou o tapete. Podem ser colocadas guloseimas ou erva-de-gato dentro dos orifícios pré-cortados na superfície da almofada para arranhar para acrescentar um novo elemento sensorial. Verifique regularmente a almofada para arranhar quanto ao desgaste e substitua-a, se necessário (as recargas da almofada para arranhar são vendidas em separado).

ONDERHOUD

- Reinig zo nodig met warm zeepwater. Spoel grondig en laat goed drogen. Gebruik geen schuurmiddelen of detergenten, vermits die de afwerking beschadigen en gevaarlijk kunnen zijn voor uw huisdier. Stop geen plastic onderdelen en/of matten in de vaatwasser.
- Om de reiniging te vergemakkelijken, maak de mat vooraf los van de onderkant van de eenheid.
- Verwijder de krabplaat alvorens de onderkant en/of de mat te reinigen. In de gaten van de krabplaat kunnen kattenkruid en/of snoepjes worden gelegd om de zintuigen extra te prikkelen. Controleer de krabplaat geregeld op slijtage en vervang ze als het nodig blijkt (vervangplaten worden apart verkocht).



SENSES

REFILL ITEMS
PIÈCES DE RECHANGE
NACHFÜLLARTIKEL
ARTÍCULOS DE RECAMBIO
ITENS ADICIONAIS
NAVULARTIKELEN

50776



Motion activated illuminated ball
Balle illuminée activée par le mouvement
Beweglicher, beleuchteter Ball
Bola luminosa que se activa por movimiento
Bola iluminada activada pelo movimento
Bij beweging oplichtende bal

50777



Replacement Grass (Catit® Design Senses – Grass Garden Kit)
Herbe de rechange (Trousse de jardin d'herbe Senses Catit^{MD} Design)
Ersatz-Gras (Catit® Design Senses Gras-Garten-Set)
Césped de repuesto (Kit de jardín de césped Catit® Design Senses)
Erva de substituição (Kit Jardim de Erva de Sentidos Catit® Design)
Vervanggras (Catit® Design Senses Grastuinkit)

50751

50752

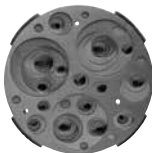

Replacement Scratching Pad (Catit® Design Senses – Scratch Pad)
Planche à griffes de rechange (Planche à griffes Senses Catit^{MD} Design)
Ersatz-Kratzmatte (Catit® Design Senses – Kratzmatte)
Almohadilla para rascar de repuesto (Catit® Design Senses – Almohadilla para rascar)
Arranhador de Substituição (Catit® Design Senses – Almofada para arranhar)
Vervangplaat om te krabben (Catit® Design Senses – Krabplaat)

50750



Replacement Gum Stimulators (Catit® Design Senses – Massage Center & Catit® Design Senses – Comfort Zone)
Stimulateur de gencives de rechange (Station de Massage Senses Catit^{MD} Design et Coin de repos Senses Catit^{MD} Design)
Ersatz-Zahnfleisch-Stimulatoren (Catit® Design Senses – Massage-Center und Catit® Design Senses – Komfortzone)
Repuestos de estimuladores de encías (Catit® Design Senses – Centro de masajes y Catit® Design Senses - Zona de Bienestar)
Estimuladores de Gengivas de Substituição (Catit® Design Senses – Centro de massagens e Catit® Design Senses - Zona de Conforto)
Vervangstimulators voor tandvlees (Catit® Design Senses – Massagecentrum en Catit® Design Senses – Comfortzone)

Note: To find a spare part, visit our website at: Note : Se procurer des pièces de rechange par l'entremise de notre site Web au :/ Hinweis: Besuchen Sie unsere Website, um ein Ersatzteil zu finden./ Nota: Para buscar una pieza de repuesto, visite nuestro sitio web en:/ Nota: Para encontrar uma peça sobresselente, visite o nosso website em:/ Opmerking: om een wisselstuk te zoeken, surf naar onze website: **www.hagen.com**